



KC Plzeň

Depo kolejových vozidel : Jihozápadní Čechy

Provozní jednotka : Plzeň

Domovská stanice : Plzeň hl. n.

Číslo oběhu : 73550

List číslo : 001

Platí od : 09.12. 2007

Platí do : 13.12. 2008

Druh vlaků : Os,Sv

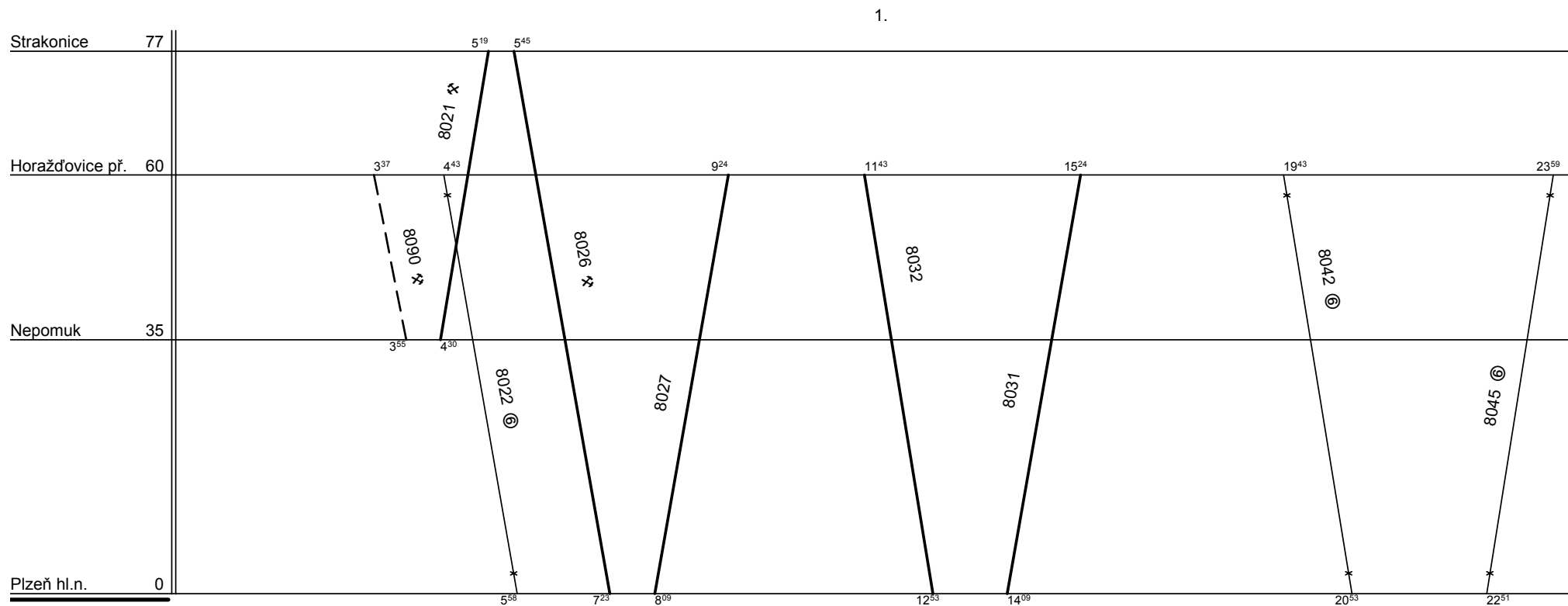

8022 - jede v ⑥ a 1., 8.V., 28.X.

8042 - jede v ⑥ a 23. - 25.XII., 23.III., 16.XI.

8045 - jede v ⑥ a 23., 25.XII., 23.III., 16.XI.

Řazení soupravy :	%	%	%	%	%
Oběh celkem :	%	%	%	%	%

Denní běh soupravy : % km

Zpracovatel :

Denní průměr soupravových jízd : - km

Kojzar - 972 524 238



KC Plzeň

Depo kolejových vozidel : Jihozápadní Čechy

Provozní jednotka : Plzeň

Domovská stanice : Plzeň hl. n.

Číslo oběhu : 73550

List číslo : 002

Platí od : 09.12. 2007

Platí do : 13.12. 2008

Druh vlaků : Os,Sv

2.

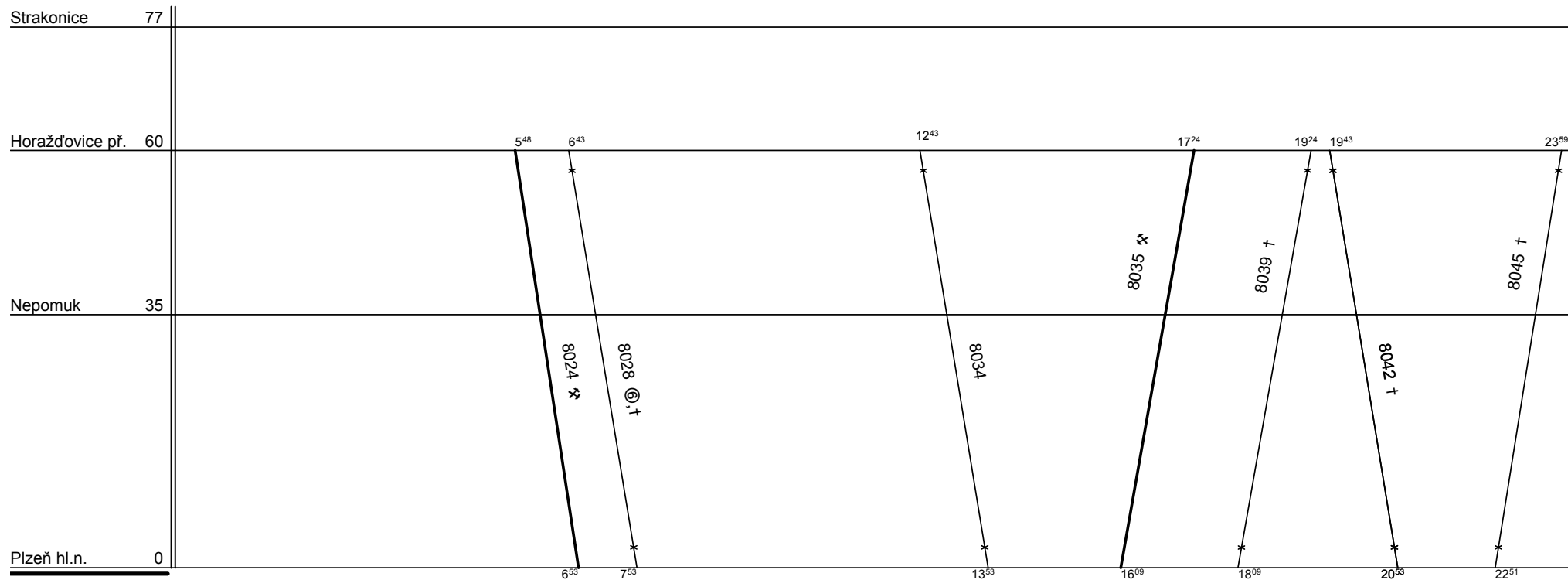

8039, 8045 - jede v †, nejede 23. - 25.XII., 23.III., 5.VII., 16.XI.

8042 - jede v †, nejede 23. - 25.XII., 23.III., 5.VII., 16.XI., jede 31.XII.

Řazení soupravy :

BDs

2xBdt279

Oběh celkem :

2xBDs

4xBdt279

Denní běh soupravy

: 216 / 0 km

Zpracovatel :

Denní průměr soupravových jízd :

- km

Kojzar - 972 524 238



KC Plzeň

Depo kolejových vozidel : Jihozápadní Čechy

Provozní jednotka : Plzeň

Domovská stanice : Plzeň hl. n.

Číslo oběhu : 73551

List číslo : 003

Platí od : 09.12. 2007

Platí do : 13.12. 2008

Druh vlaků : Os

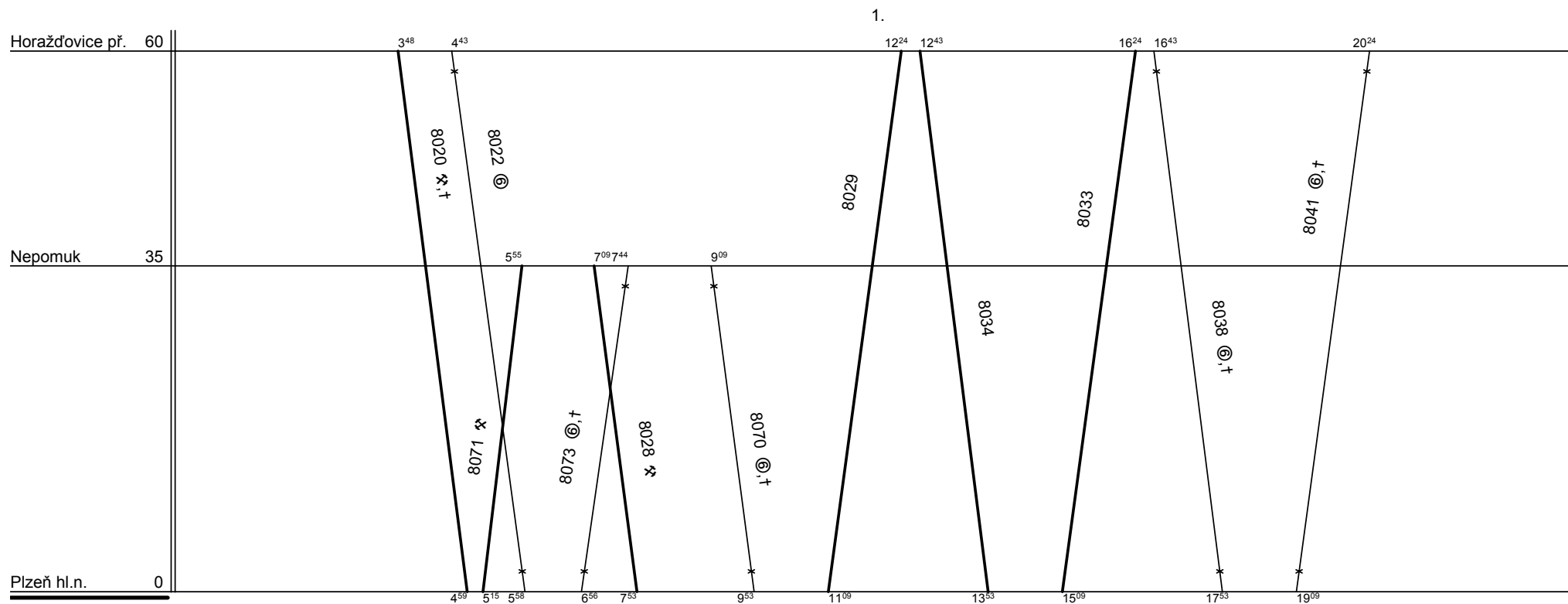

8022 - jede v ⊕ a 1., 8.V., 28.X.

Řazení soupravy :

Bt283

Bdt279

Denní běh soupravy

: 345 / 0 km

Zpracovatel :

Oběh celkem :

Bt283

Bdt279

Denní průměr soupravových jízd :

- km

Kojzar - 972 524 238



KC Plzeň

Depo kolejových vozidel : **Plzeň**  
Provozní jednotka : **Plzeň**  
Domovská stanice : **Plzeň hl. n.**  
Číslo oběhu : **73552**

List číslo : **004**  
Platí od : **09.12. 2007**  
Platí do : **13.12. 2008**  
Druh vlaků : **Os**

1.

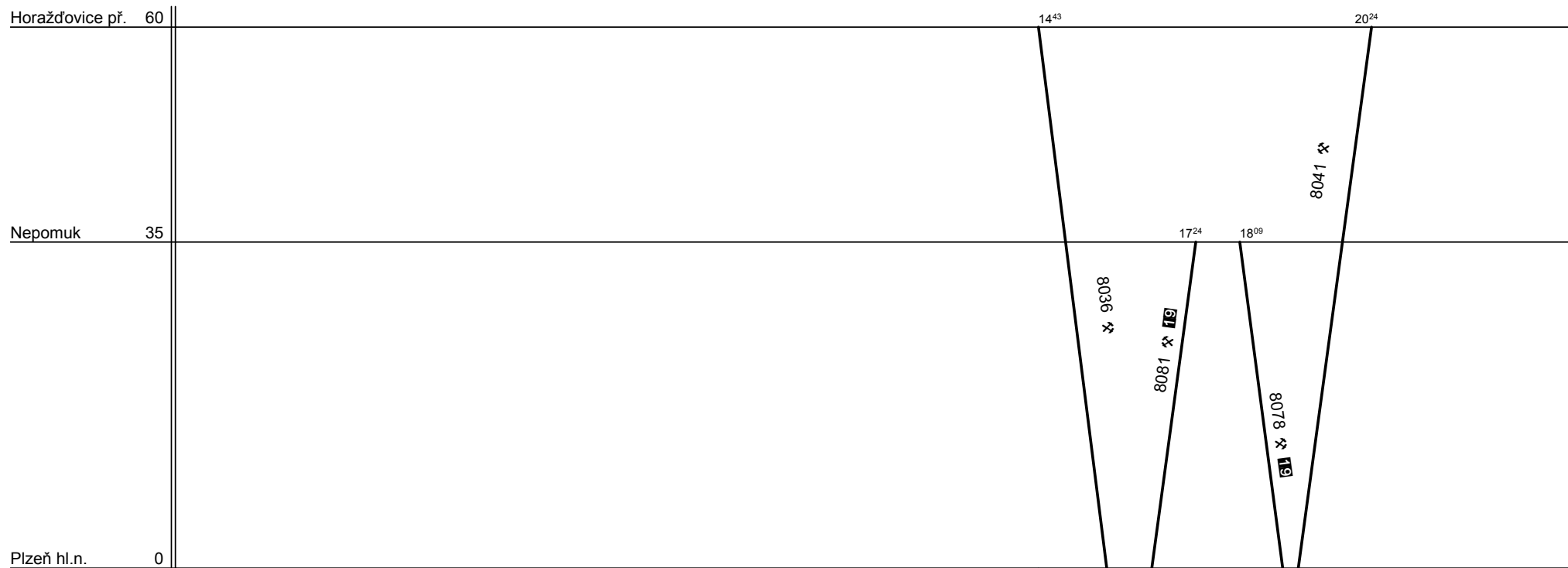

73551-8033=>8036 jede 31.XII.

**19** - jede v x, nejede 27. - 31.XII.

Řazení soupravy :	<b>Bt283</b>	<b>Bdt279</b>			
Oběh celkem :	<b>Bt283</b>	<b>Bdt279</b>			

Denní běh soupravy : **130 / 0** km

Zpracovatel :

Denní průměr soupravových jízd : **-** km

**Kojzar - 972 524 622**



KC Plzeň

Depo kolejových vozidel : **Plzeň**  
Provozní jednotka : **Plzeň**  
Domovská stanice : **Plzeň hl. n.**  
Číslo oběhu : **73553**

List číslo : **005**  
Platí od : **09.12. 2007**  
Platí do : **13.12. 2008**  
Druh vlaků : **Os**

1.

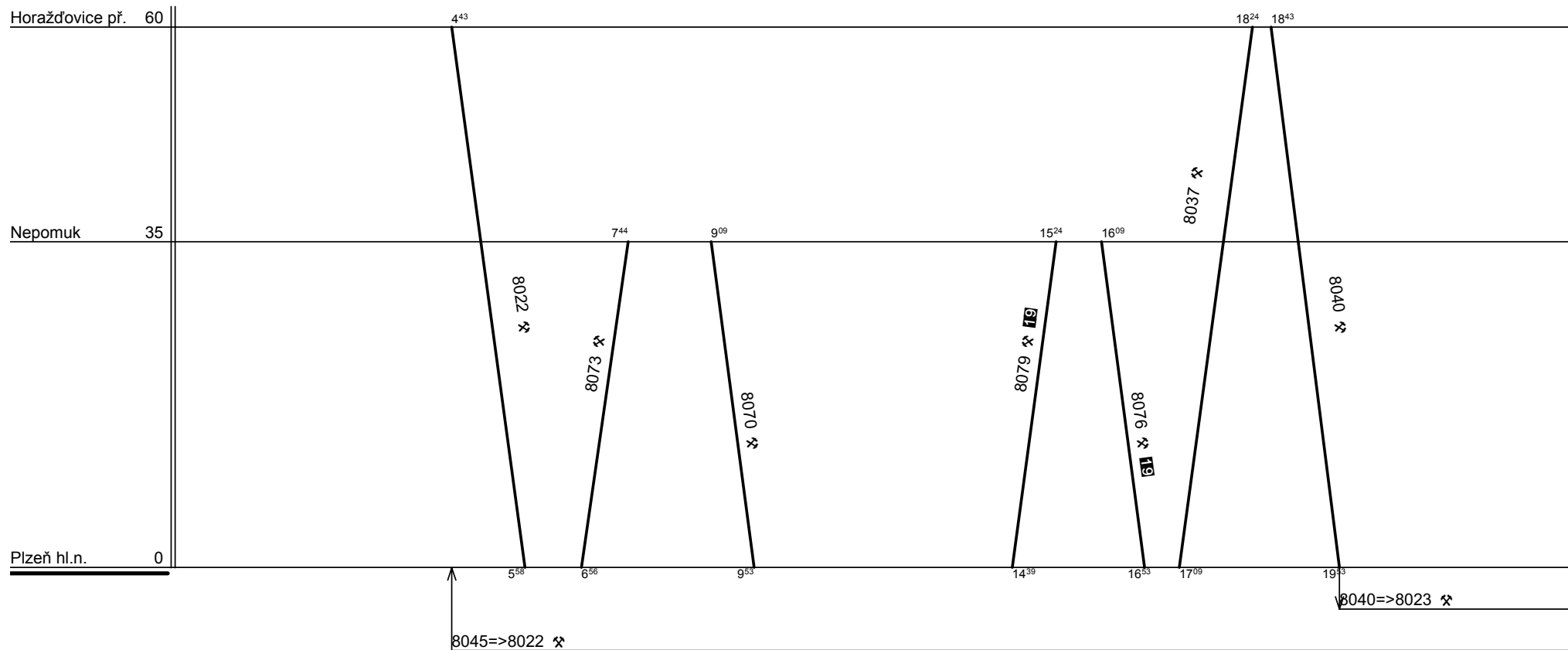

19 - jede v x, nejede 27. - 31.XII.

Řazení soupravy :	%	%	%	%	%
Oběh celkem :	%	%	%	%	%

Denní běh soupravy : % km

Zpracovatel :

Denní průměr soupravových jízd : - km

Kojzar - 972 524 622



KC Plzeň

Depo kolejových vozidel : **Plzeň**  
Provozní jednotka : **Plzeň**  
Domovská stanice : **Plzeň hl. n.**  
Číslo oběhu : **73553**

List číslo : **006**  
Platí od : **09.12. 2007**  
Platí do : **13.12. 2008**  
Druh vlaků : **Os**

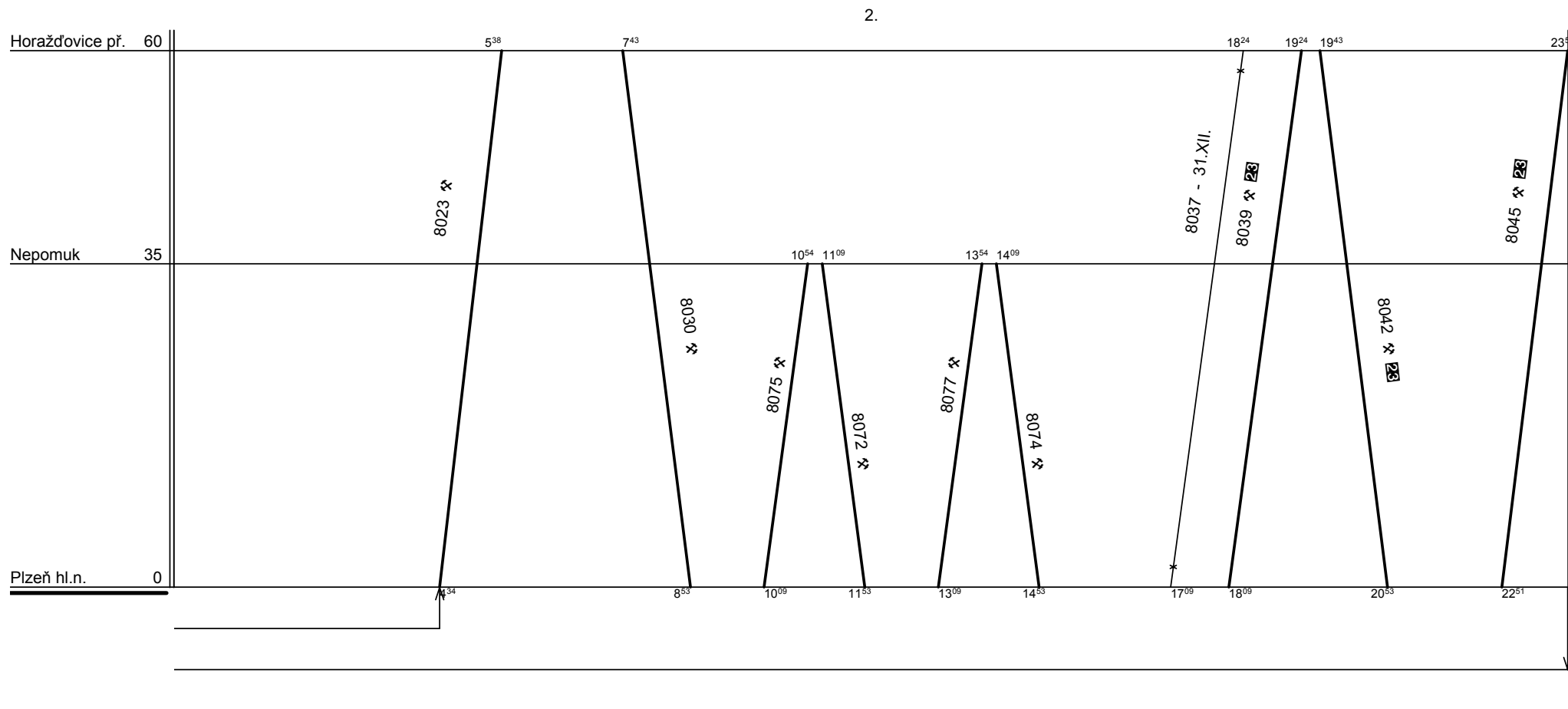

8037 - 31.XII. jede jako první část

Řazení soupravy :	<b>Bt283</b>	<b>2xBt</b>			
Oběh celkem :	<b>2xBt283</b>	<b>4xBt</b>			

Denní běh soupravy : **261 / 0** km

Zpracovatel :

Denní průměr soupravových jízd : **-** km

**Kojzar - 972 524 622**



KC Plzeň

Depo kolejových vozidel : Jihozápadní Čechy

Provozní jednotka : Plzeň

Domovská stanice : Plzeň hl. n.

Číslo oběhu : 73554

List číslo : 007

Platí od : 09.12. 2007

Platí do : 13.12. 2008

Druh vlaků : Os

1.

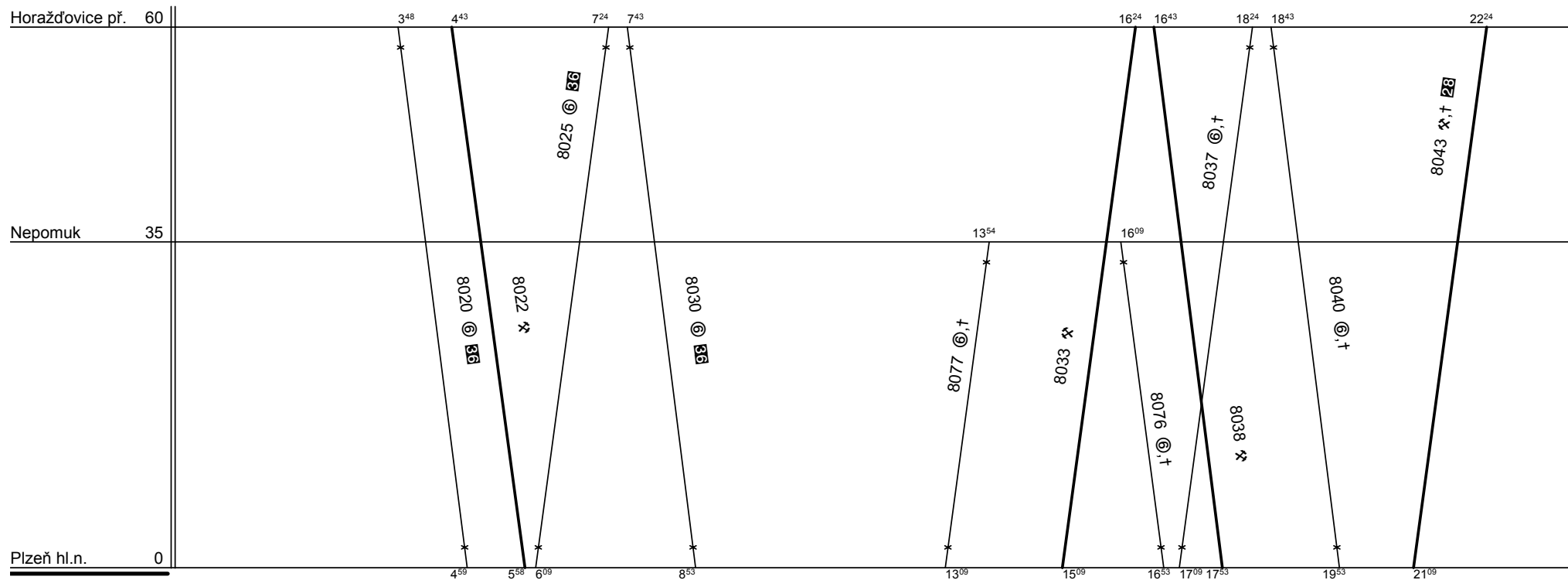

Řazení soupravy :

Bt283

2xBt

Oběh celkem :

Bt283

2xBt

Denní běh soupravy

: 259 / 0 km

Zpracovatel :

Denní průměr soupravových jízd :

- km

Kojzar - 972 524 238



KC Plzeň

Depo kolejových vozidel : Jihozápadní Čechy

Provozní jednotka : Plzeň hl. n.

Domovská stanice : Plzeň

Číslo oběhu : 73555

List číslo : 008

Platí od : 09.12. 2007

Platí do : 13.12. 2008

Druh vlaků : Os,Sv

1.

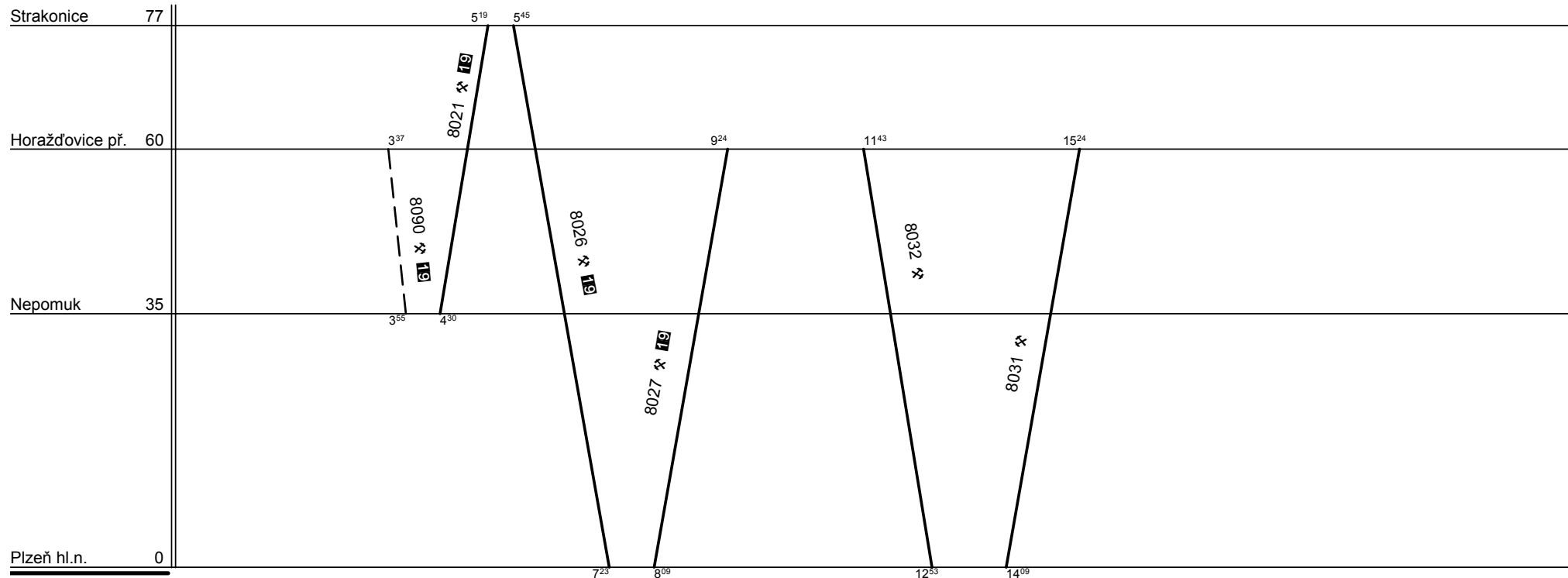

Řazení soupravy :	%	%	%	%	%
Oběh celkem :	%	%	%	%	%

Denní běh soupravy : % km

Denní průměr soupravových jízd : - km

Zpracovatel :

Kojzar - 972 524 238





KC Plzeň

Depo kolejových vozidel : Jihozápadní Čechy

Provozní jednotka : Plzeň hl. n.

Domovská stanice : Plzeň

Číslo oběhu : 73555

List číslo : 009

Platí od : 09.12. 2007

Platí do : 13.12. 2008

Druh vlaků : Os,Sv

2.

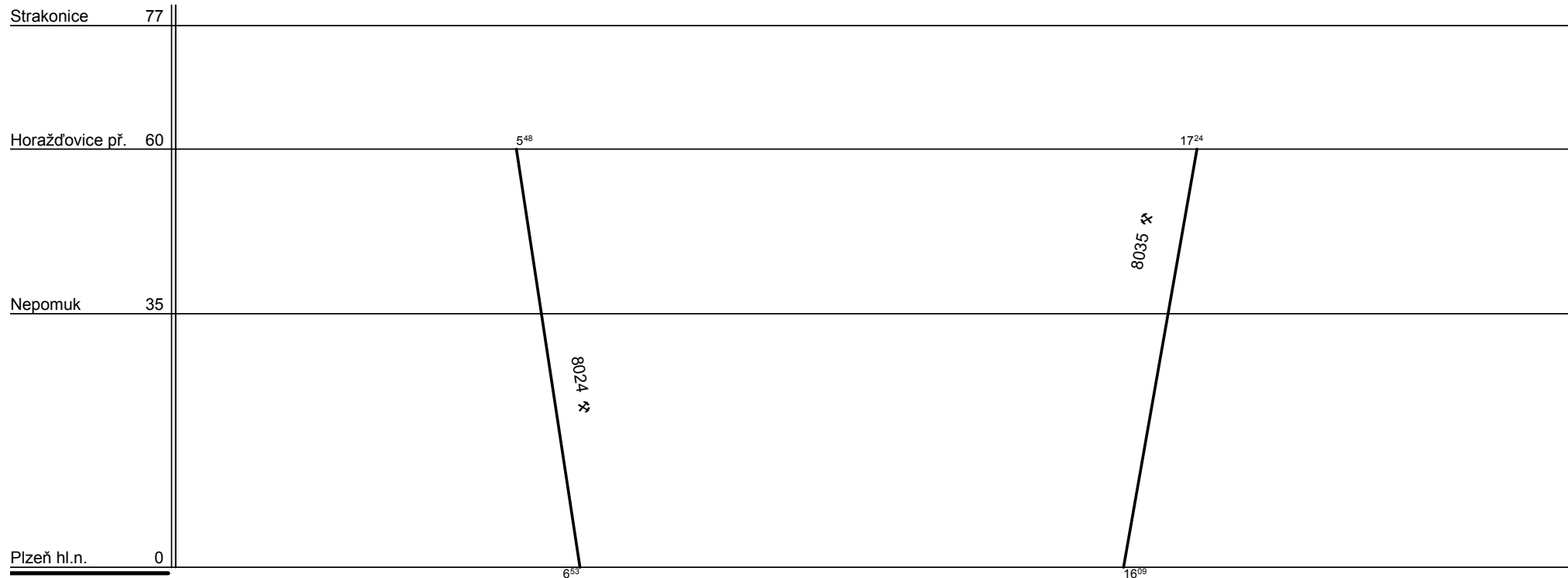

Řazení soupravy :

**Bt283**

**Bdt279**

Oběh celkem :

**2xBt283**

**2xBdt279**

Denní běh soupravy : **151 / 0** km

Denní průměr soupravových jízd : - km

Zpracovatel :

**Kojzar - 972 524 238**



KC Plzeň

Depo kolejových vozidel : Jihozápadní Čechy

Provozní jednotka : Plzeň

Domovská stanice : Plzeň hl. n.

Číslo oběhu : 73556

List číslo : 010

Platí od : 09.12. 2007

Platí do : 13.12. 2008

Druh vlaků : Os

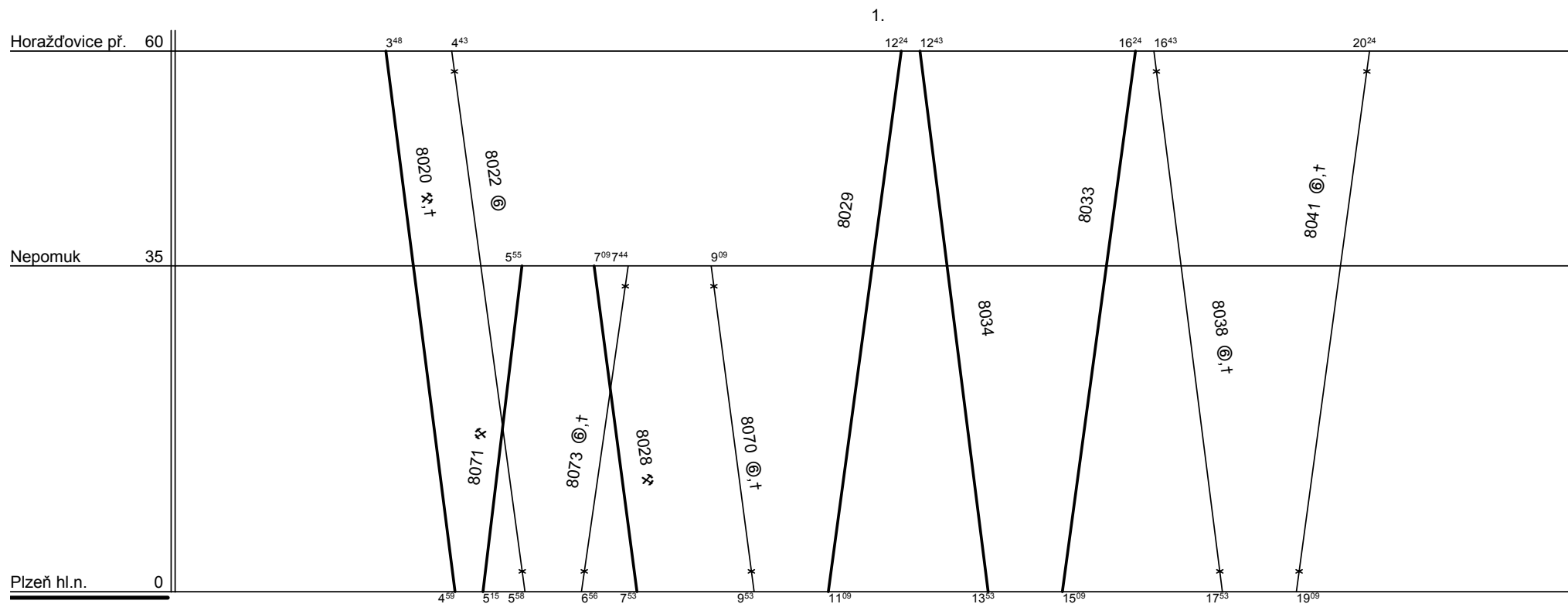

Řazení soupravy :

2xBdt279

Oběh celkem :

2xBdt279

Denní běh soupravy

: 345 / 0 km

Zpracovatel :

Denní průměr soupravových jízd :

- km

Kojzar - 972 524 238



KC Plzeň

Depo kolejových vozidel : **Plzeň**  
Provozní jednotka : **Plzeň**  
Domovská stanice : **Plzeň hl. n.**  
Číslo oběhu : **73557**

List číslo : **011**  
Platí od : **09.12. 2007**  
Platí do : **13.12. 2008**  
Druh vlaků : **Os**

1.

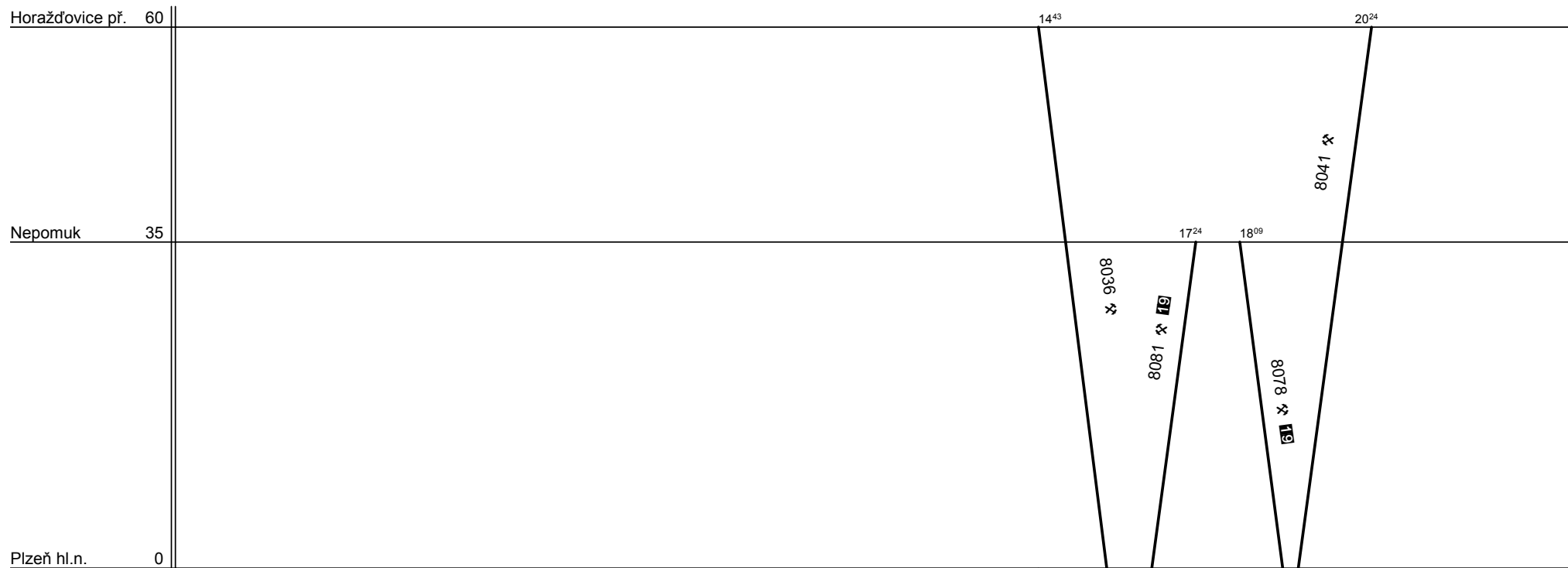

73556-8033=>8036 jede 31.XII.

**19** - jede v x, nejede 27. - 31.XII.

Řazení soupravy :	<b>2xBdt279</b>			
Oběh celkem :	<b>2xBdt279</b>			

Denní běh soupravy : **130 / 0** km

Zpracovatel :

Denní průměr soupravových jízd : **-** km

**Kojzar - 972 524 622**



KC Plzeň

Depo kolejových vozidel : Jihozápadní Čechy

Provozní jednotka : Plzeň

Domovská stanice : Plzeň hl. n.

Číslo oběhu : 73558

List číslo : 012

Platí od : 09.12. 2007

Platí do : 13.12. 2008

Druh vlaků : Os

1.

Horažďovice př. 60

3<sup>48</sup>

15<sup>24</sup>

8020 ✕

8031 ✕

Plzeň hl.n. 0

4<sup>59</sup>

14<sup>09</sup>

Řazení soupravy :

**Bt283**

Oběh celkem :

**Bt283**

Denní běh soupravy

: **82 / 0** km

Zpracovatel :

Denní průměr soupravových jízd :

- km

**Kojzar - 972 524 238**



KC Plzeň

Depo kolejových vozidel : Jihozápadní Čechy

Provozní jednotka : Plzeň

Domovská stanice : Plzeň hl. n.

Číslo oběhu : 73559

List číslo : 013

Platí od : 09.12. 2007

Platí do : 13.12. 2008

Druh vlaků : Os

1.

Horažďovice př. 60

3<sup>48</sup>

15<sup>24</sup>

8020 ✕

8031 ✕

Plzeň hl.n. 0

4<sup>59</sup>

14<sup>09</sup>

jede v x, nejede 30.VI. - 29.VIII.

Řazení soupravy :

**Bt**

Oběh celkem :

**Bt**

Denní běh soupravy

: **68 / 0** km

Denní průměr soupravových jízd :

- km

Zpracovatel :

**Kojzar - 972 524 238**



KC Plzeň

Depo kolejových vozidel : Jihozápadní Čechy

Provozní jednotka : Plzeň

Domovská stanice : Plzeň hl. n.

Číslo oběhu : 73560

List číslo : 014

Platí od : 09.12. 2007

Platí do : 13.12. 2008

Druh vlaků : Os

1.

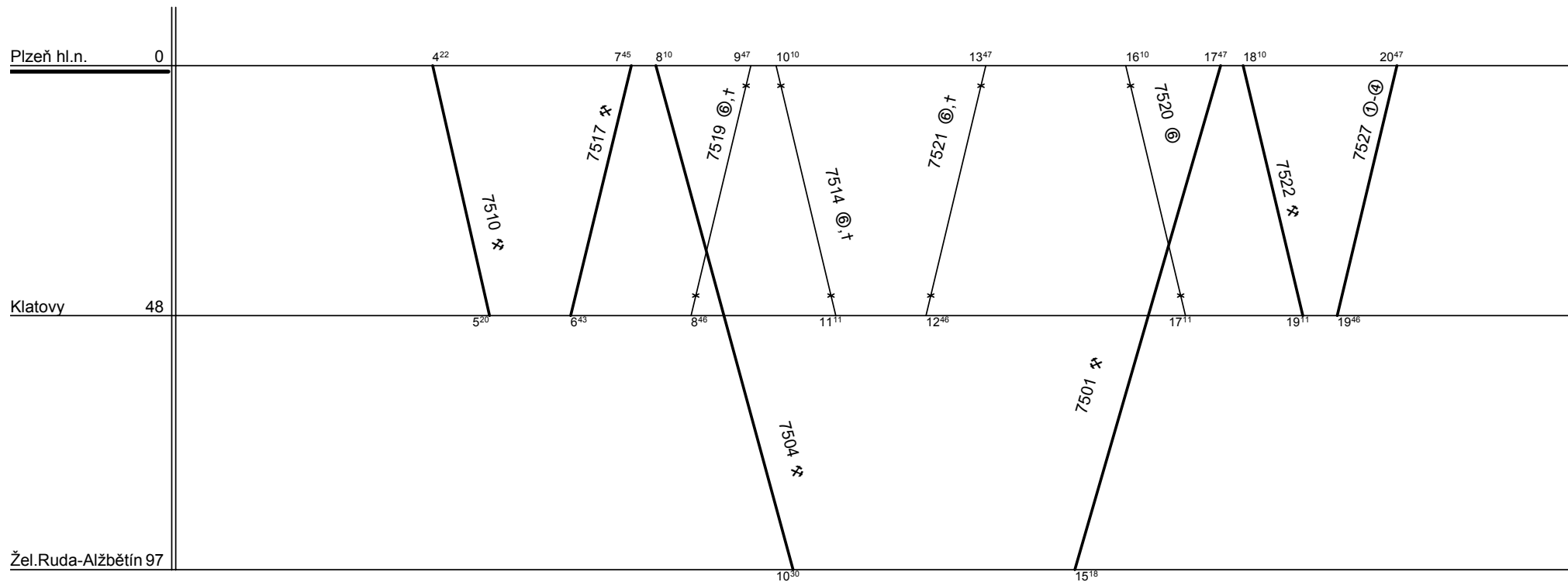

7527 - jede v ①-④, nejede 24. - 26., 31.XII., 1.I., 24.III., 30.IV., 1., 7., 8.V., 27., 28.X., 17.XI.

7520 - jede v ⊕ a 23. - 25.XII., 23.III., 16.XI.

Řazení soupravy :

BDs

Bdt279

Denní běh soupravy

: 312 / 0 km

Zpracovatel :

Oběh celkem :

BDs

Bdt279

Denní průměr soupravových jízd :

- km

Kojzar - 972 524 238



KC Plzeň

Depo kolejových vozidel : Jihozápadní Čechy

Provozní jednotka : Plzeň

Domovská stanice : Plzeň hl. n.

Číslo oběhu : 73560a

List číslo : 015

Platí od : 09.12. 2007

Platí do : 13.12. 2008

Druh vlaků : Os

1.

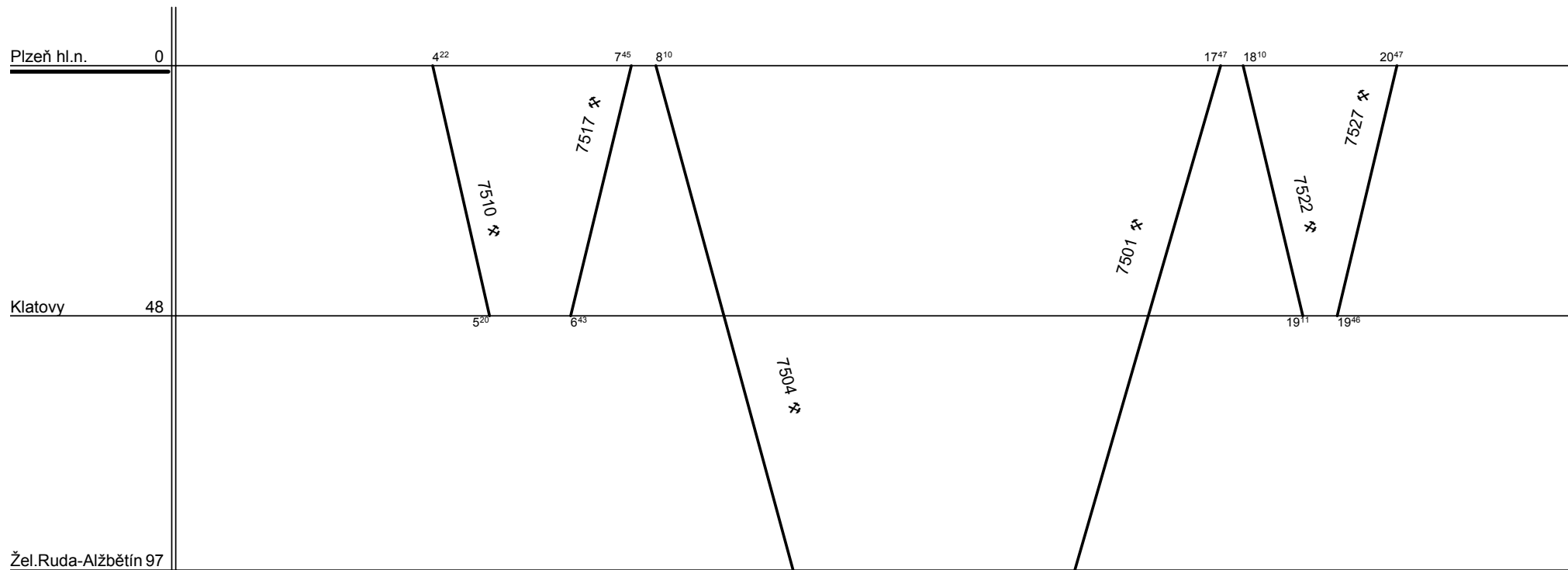

Řazení soupravy :	<b>2xBdt279</b>				
Oběh celkem :	<b>2xBdt279</b>				

Denní běh soupravy : **267 / 0** km

Zpracovatel :

Denní průměr soupravových jízd : - km

**Kojzar - 972 524 238**



KC Plzeň

Depo kolejových vozidel : Jihozápadní Čechy

Provozní jednotka : Plzeň

Domovská stanice : Plzeň hl. n.

Číslo oběhu : 73561

List číslo : 016

Platí od : 09.12. 2007

Platí do : 13.12. 2008

Druh vlaků : Sp,Os

1.

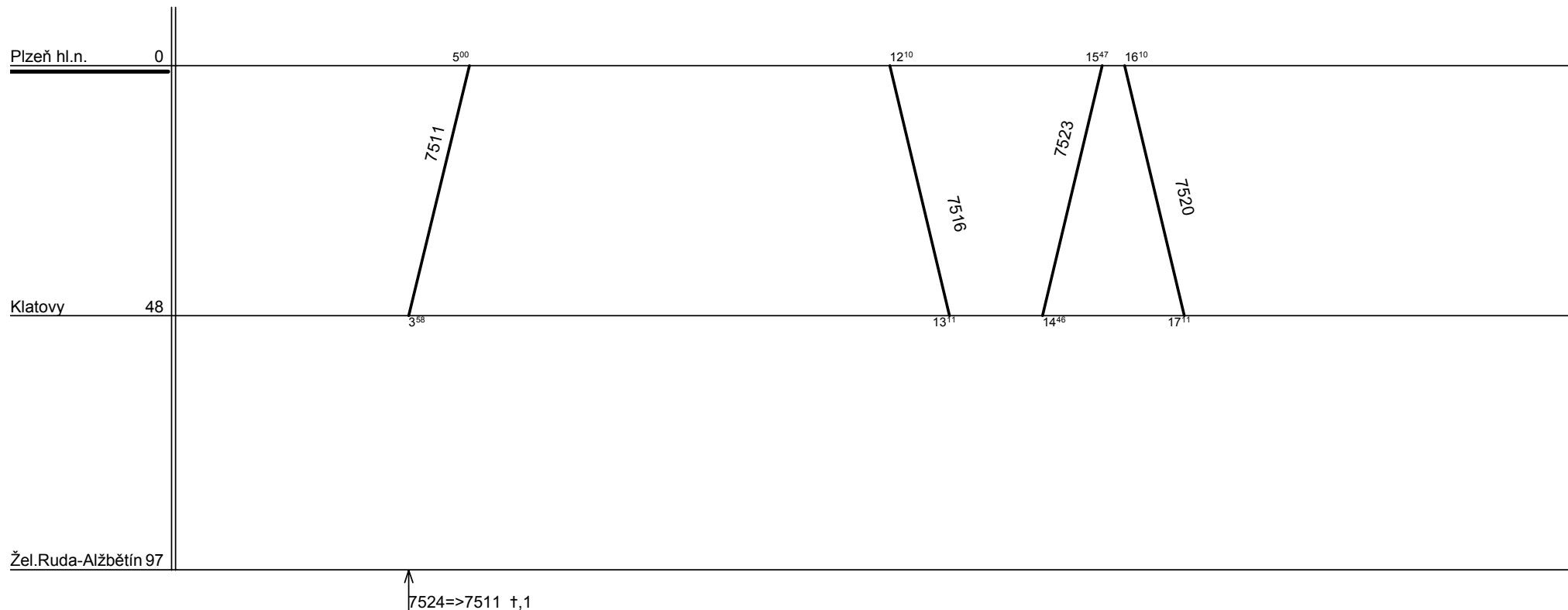

Řazení soupravy :	%	%	%	%	%
Oběh celkem :	%	%	%	%	%

Denní běh soupravy : % km

Denní průměr soupravových jízd : - km

Zpracovatel :

Kojzar - 972 524 238





KC Plzeň

Depo kolejových vozidel : Jihozápadní Čechy

Provozní jednotka : Plzeň

Domovská stanice : Plzeň hl. n.

Číslo oběhu : 73561

List číslo : 017

Platí od : 09.12. 2007

Platí do : 13.12. 2008

Druh vlaků : Sp,Os

2.

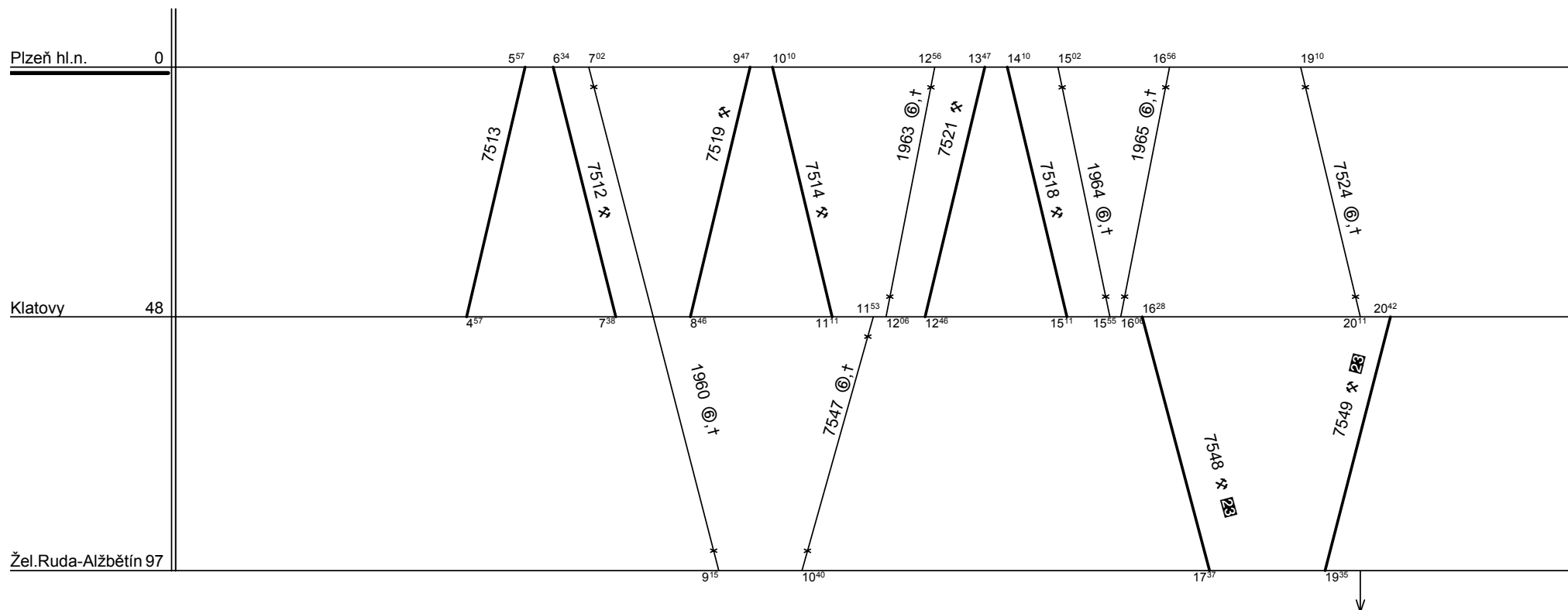

Řazení soupravy :	%	%	%	%	%
Oběh celkem :	%	%	%	%	%

Denní běh soupravy : % km  
 Denní průměr soupravových jízd : - km

Zpracovatel :  
**Kojzar - 972 524 238**



KC Plzeň

Depo kolejových vozidel : Jihozápadní Čechy

Provozní jednotka : Plzeň

Domovská stanice : Plzeň hl. n.

Číslo oběhu : 73561

List číslo : 018

Platí od : 09.12. 2007

Platí do : 13.12. 2008

Druh vlaků : Sp,Os

3.

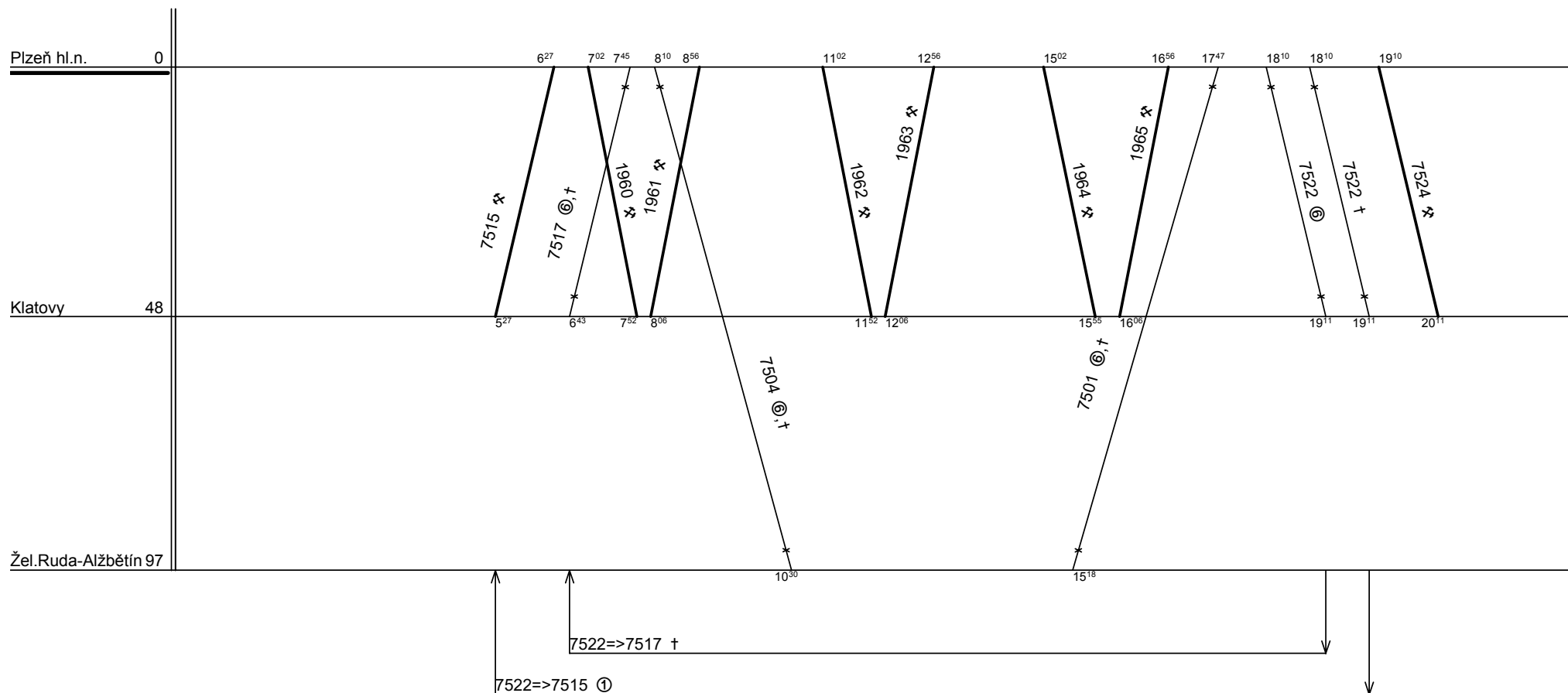

Řazení soupravy :

BDs

Bdt279

Oběh celkem :

3xBDs

3xBdt279

Denní běh soupravy

: 312 / 0 km

Denní průměr soupravových jízd :

- km

Zpracovatel :

Kojzar - 972 524 238



KC Plzeň

Depo kolejových vozidel : Jihozápadní Čechy

Provozní jednotka : Plzeň

Domovská stanice : Plzeň hl. n.

Číslo oběhu : 73562

List číslo : 019

Platí od : 09.12. 2007

Platí do : 13.12. 2008

Druh vlaků : Sp,Os

1.

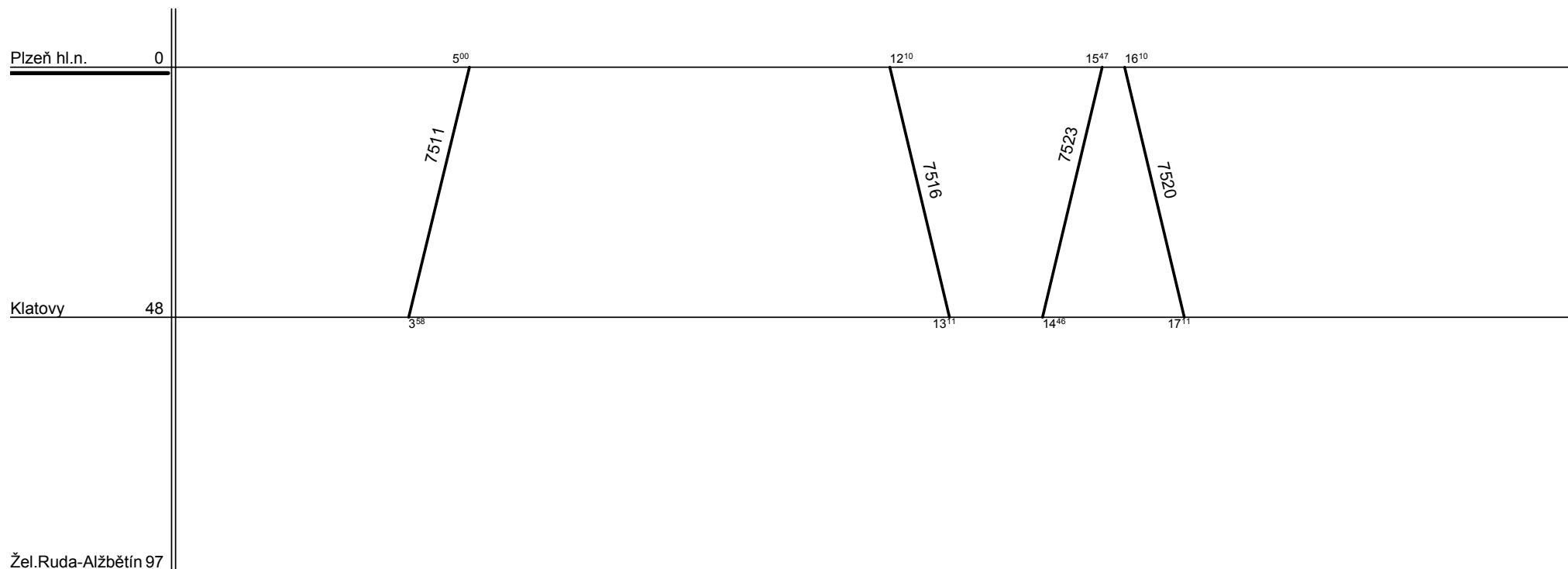

Žel.Ruda-Alžbětín 97

Řazení soupravy :	%	%	%	%	%
Oběh celkem :	%	%	%	%	%

Denní běh soupravy : % km  
 Denní průměr soupravových jízd : - km

Zpracovatel :  
**Kojzar - 972 524 238**



KC Plzeň

Depo kolejových vozidel : Jihozápadní Čechy

Provozní jednotka : Plzeň

Domovská stanice : Plzeň hl. n.

Číslo oběhu : 73562

List číslo : 020

Platí od : 09.12. 2007

Platí do : 13.12. 2008

Druh vlaků : Sp,Os

2.

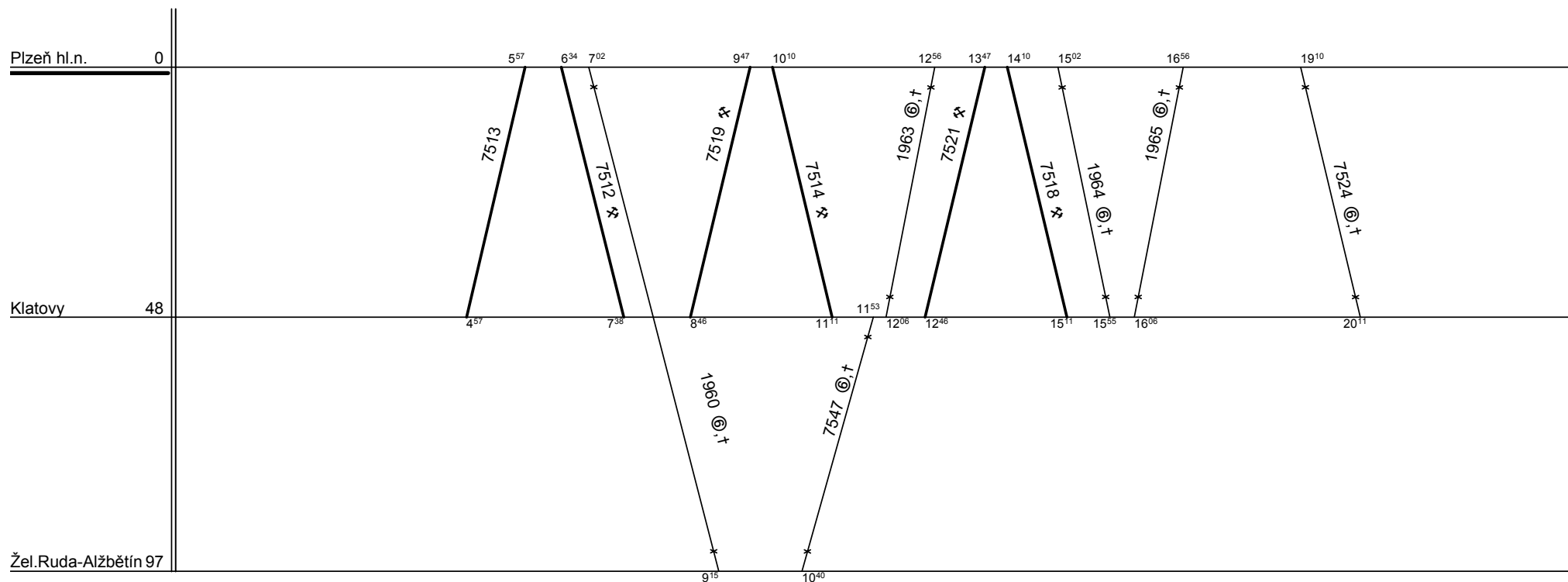

Řazení soupravy :	%	%	%	%	%
Oběh celkem :	%	%	%	%	%

Denní běh soupravy : % km

Denní průměr soupravových jízd : - km

Zpracovatel :

Kojzar - 972 524 238



KC Plzeň

Depo kolejových vozidel : Jihozápadní Čechy

Provozní jednotka : Plzeň

Domovská stanice : Plzeň hl. n.

Číslo oběhu : 73562

List číslo : 021

Platí od : 09.12. 2007

Platí do : 13.12. 2008

Druh vlaků : Sp,Os

3.

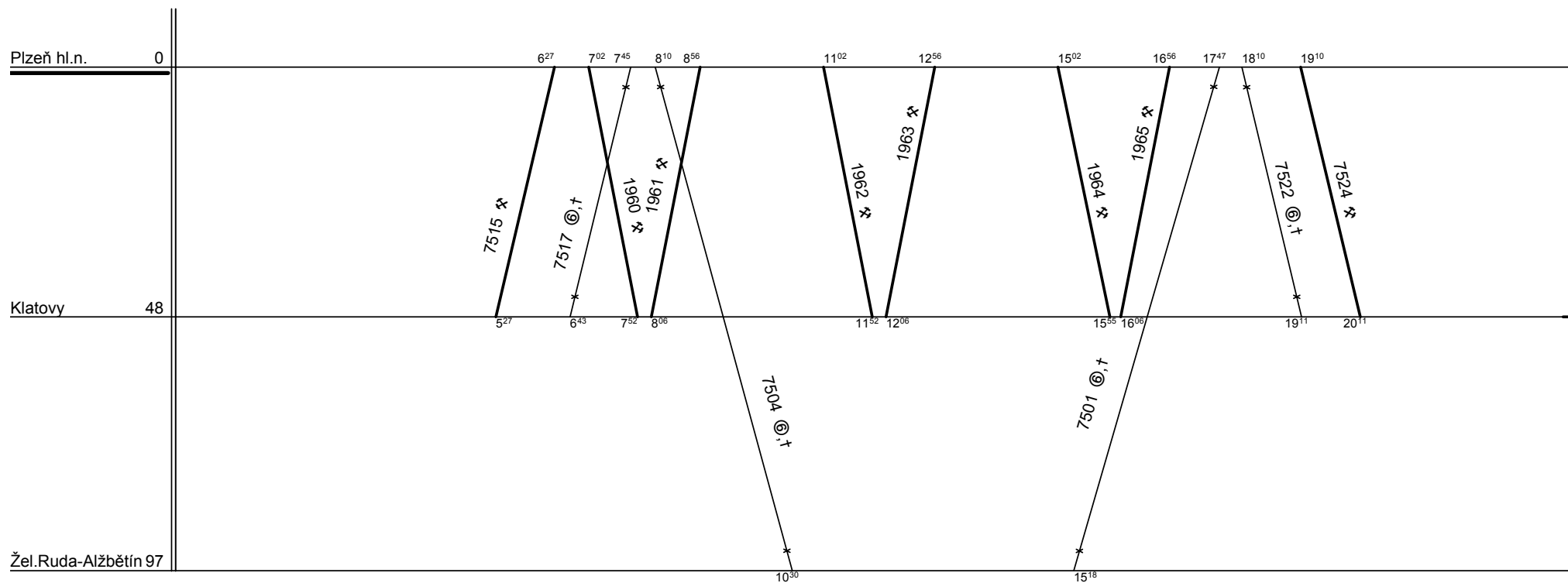

Řazení soupravy :

2xBdt279

Oběh celkem :

6xBdt279

Denní běh soupravy

: 289 / 0 km

Denní průměr soupravových jízd :

- km

Zpracovatel :

Kojzar - 972 524 238



KC Plzeň

Depo kolejových vozidel : Jihozápadní Čechy

Provozní jednotka : Plzeň

Domovská stanice : Plzeň hl. n.

Číslo oběhu : 73563

List číslo : 022

Platí od : 09.12. 2007

Platí do : 13.12. 2008

Druh vlaků : Sp,Os

1.

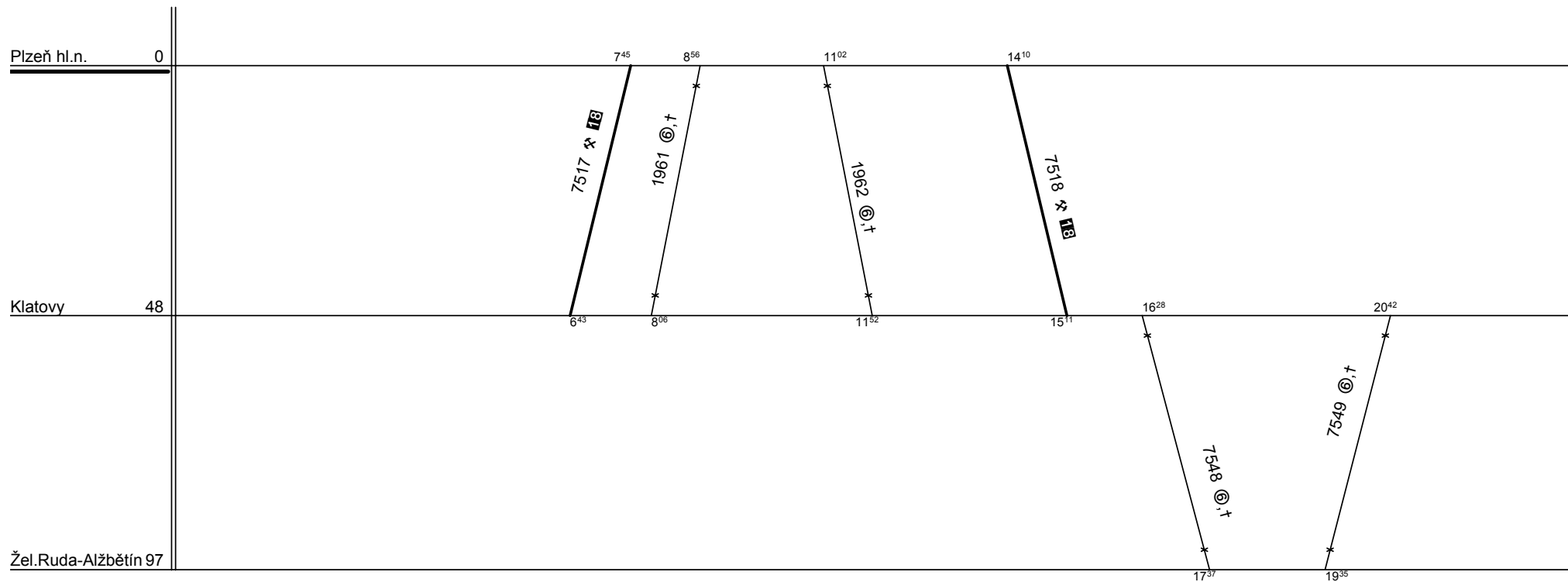

18 - jede v \*, nejede 27. - 31.XII., 30.VI. - 29.VIII.

Řazení soupravy :

Bt283

2xBt

Denní běh soupravy

: 114 / 0 km

Zpracovatel :

Oběh celkem :

Bt283

2xBt

Denní průměr soupravových jízd :

- km

Kojzar - 972 524 238



KC Plzeň

Depo kolejových vozidel : Jihozápadní Čechy

Provozní jednotka : Plzeň

Domovská stanice : Plzeň hl. n.

Číslo oběhu : 73564

List číslo : 023

Platí od : 09.12. 2007

Platí do : 13.12. 2008

Druh vlaků : Sp,Os

1.

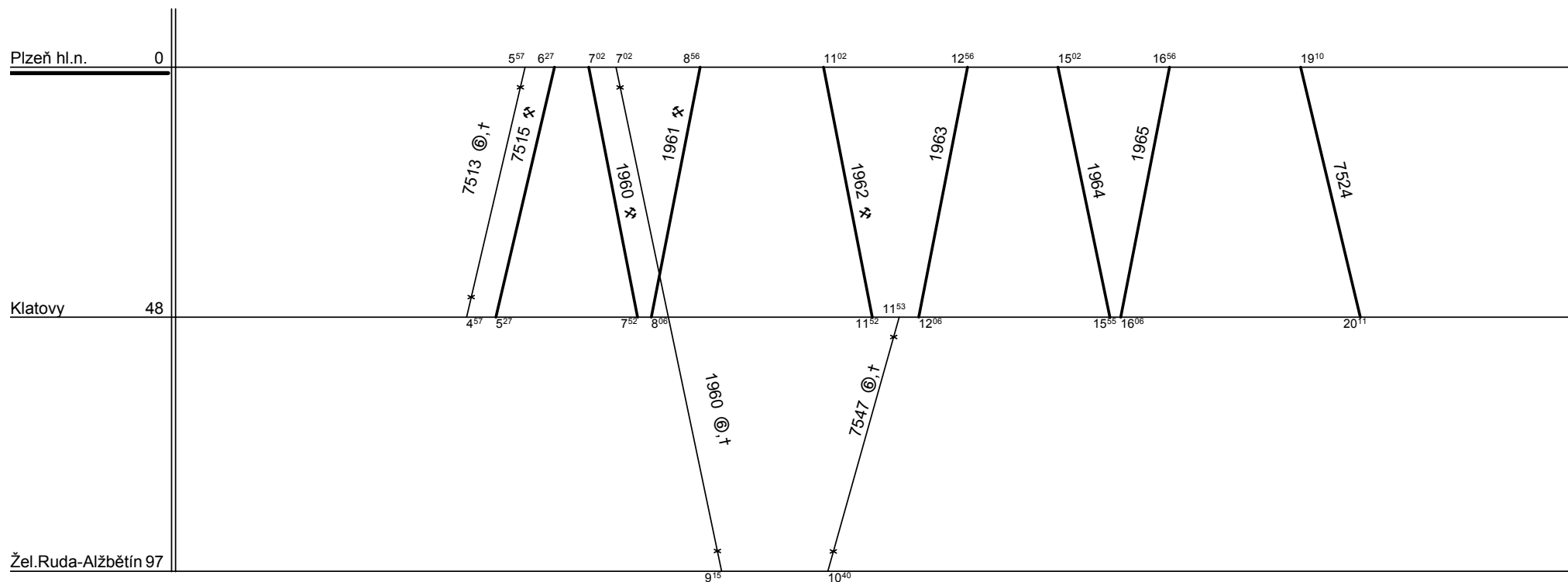

Řazení soupravy :

Bt

Oběh celkem :

Bt

Denní běh soupravy : 386 / 0 km

Denní průměr soupravových jízd : - km

Zpracovatel :

Kojzar - 972 524 238



KC Plzeň

Depo kolejových vozidel : Jihozápadní Čechy

Provozní jednotka : Plzeň

Domovská stanice : Plzeň hl. n.

Číslo oběhu : 73565

List číslo : 024

Platí od : 09.12. 2007

Platí do : 13.12. 2008

Druh vlaků : Os

1.

Plzeň hl.n. 0

8<sup>10</sup>

17<sup>47</sup>

7504 @, t

7501 @, t

Žel. Ruda-Alžbětín 97

10<sup>30</sup>

15<sup>18</sup>

Řazení soupravy :

Bt

Oběh celkem :

Bt

Denní běh soupravy

: 60 / 0 km

Denní průměr soupravových jízd :

- km

Zpracovatel :

Kojzar - 972 524 238





KC Plzeň

Depo kolejových vozidel : Jihozápadní Čechy

Provozní jednotka : Plzeň

Domovská stanice : Plzeň hl. n.

Číslo oběhu : 73566

List číslo : 025

Platí od : 09.12. 2007

Platí do : 13.12. 2008

Druh vlaků : Sp,Os

1.

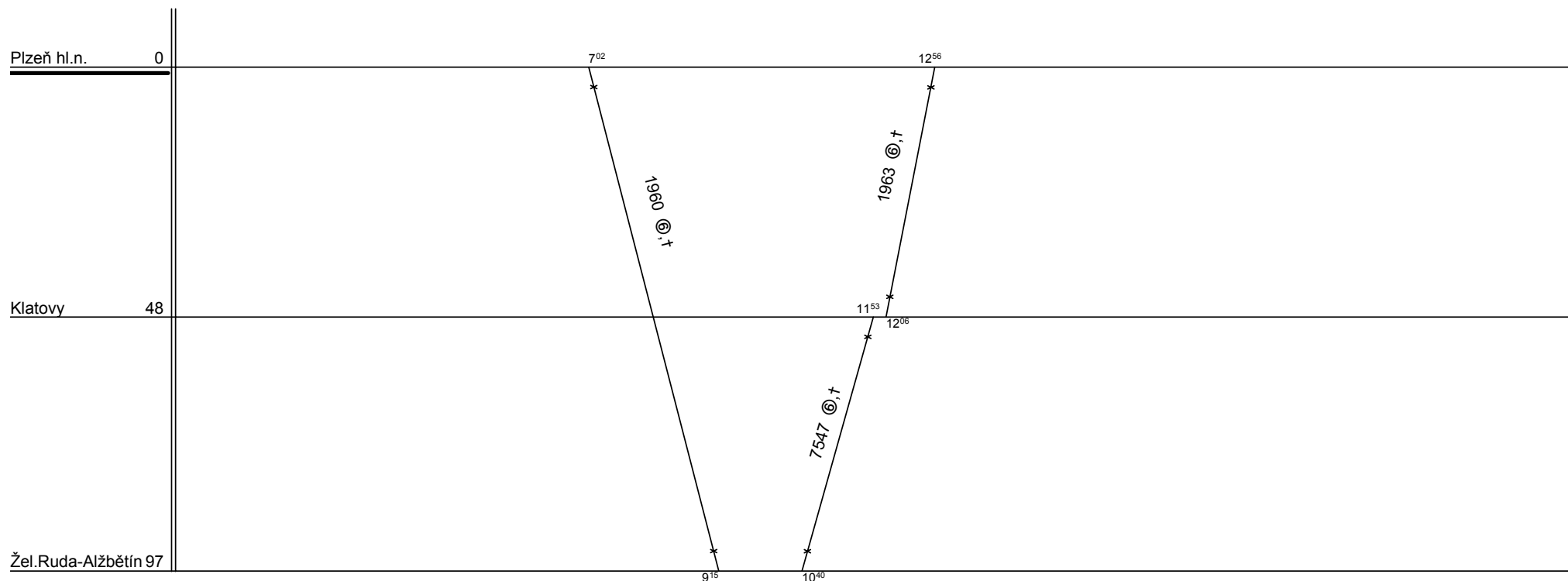

jede v © a † od 26.IV. do 28.IX.(SL)

Řazení soupravy :

Ds

Oběh celkem :

Ds

Denní běh soupravy

: 25 / 0 km

Denní průměr soupravových jízd :

- km

Zpracovatel :

Kojzar - 972 524 238



KC Plzeň

Depo kolejových vozidel : Jihozápadní Čechy

Provozní jednotka : Plzeň

Domovská stanice : Plzeň hl. n.

Číslo oběhu : 73567

List číslo : 026

Platí od : 09.12. 2007

Platí do : 13.12. 2008

Druh vlaků : Os

1.

Plzeň hl.n. 0

8<sup>10</sup>

17<sup>47</sup>

7504 ©,†

7501 ©,†

Žel.Ruda-Alžbětín 97

10<sup>30</sup>

15<sup>18</sup>

jede v © a † od 26.IV. do 28.IX. (SL)

Řazení soupravy :

Ds

Oběh celkem :

Ds

Denní běh soupravy

: 25 / 0 km

Denní průměr soupravových jízd :

- km

Zpracovatel :

Kojzar - 972 524 238



KC Plzeň

Depo kolejových vozidel : Jihozápadní Čechy

Provozní jednotka : Plzeň

Domovská stanice : Plzeň hl. n.

Číslo oběhu : 73568

List číslo : 027

Platí od : 09.12. 2007

Platí do : 13.12. 2008

Druh vlaků : Os

1.

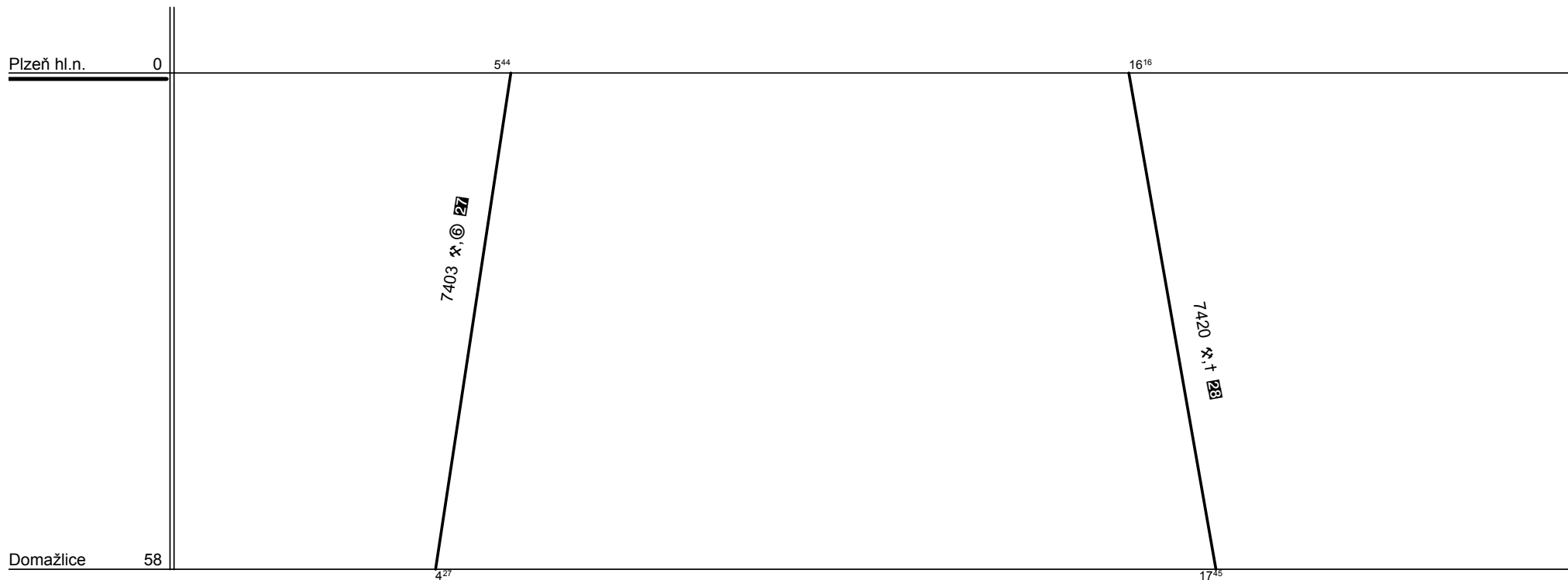

Řazení soupravy :

**Bt283**

**3xBdt279**

Oběh celkem :

**Bt283**

**3xBdt279**

Denní běh soupravy : **98 / 0** km

Denní průměr soupravových jízd : - km

Zpracovatel :

**Kojzar - 972 524 238**



KC Plzeň

Depo kolejových vozidel : Jihozápadní Čechy

Provozní jednotka : Plzeň

Domovská stanice : Plzeň hl. n.

Číslo oběhu : 73569

List číslo : 028

Platí od : 09.12. 2007

Platí do : 13.12. 2008

Druh vlaků : Os

1.

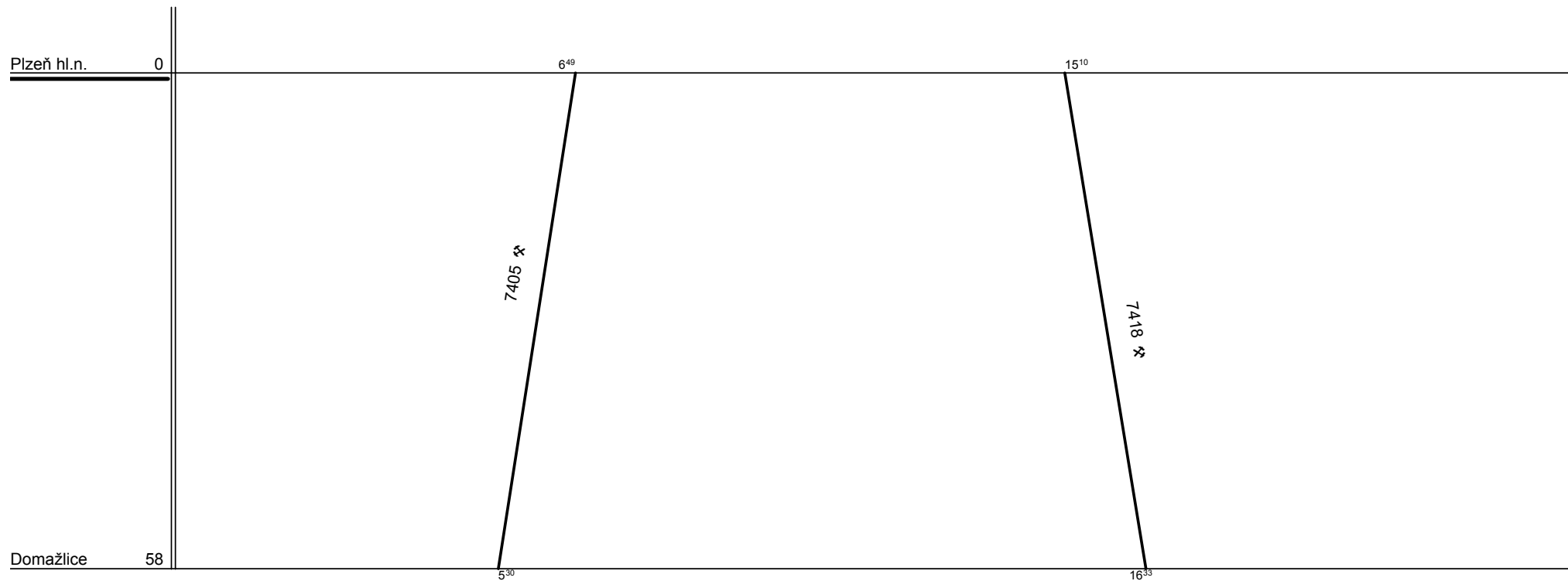

Řazení soupravy :

**Bt283**

**3xBt**

Oběh celkem :

**Bt283**

**3xBt**

Denní běh soupravy

: **81 / 0** km

Zpracovatel :

Denní průměr soupravových jízd :

- km

**Kojzar - 972 524 238**



KC Plzeň

Depo kolejových vozidel : Jihozápadní Čechy

Provozní jednotka : Plzeň

Domovská stanice : Plzeň hl. n.

Číslo oběhu : 73570

List číslo : 029

Platí od : 09.12. 2007

Platí do : 13.12. 2008

Druh vlaků : Os

1.

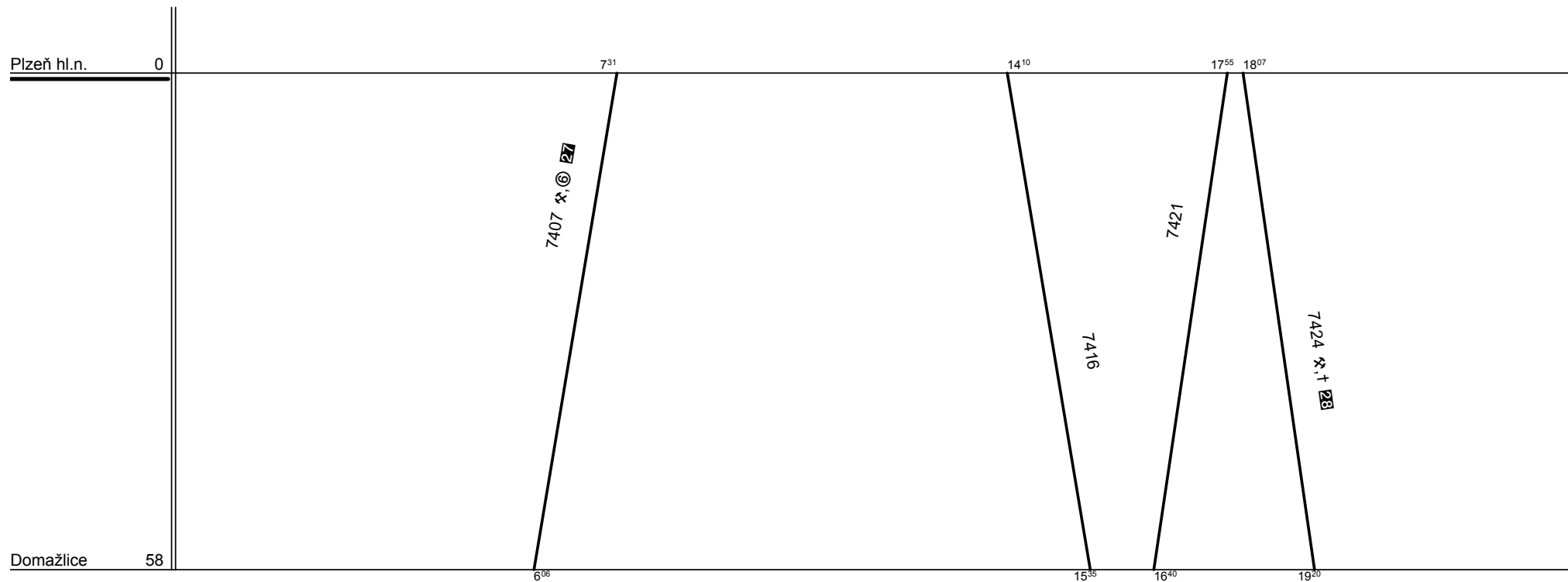

Řazení soupravy :

**Bt283**

**2xBt**

Oběh celkem :

**Bt283**

**2xBt**

Denní běh soupravy

: **215 / 0** km

Zpracovatel :

Denní průměr soupravových jízd :

- km

**Kojzar - 972 524 238**



KC Plzeň

Depo kolejových vozidel : Jihozápadní Čechy

Provozní jednotka : Plzeň

Domovská stanice : Plzeň hl. n.

Číslo oběhu : 73571

List číslo : 030

Platí od : 09.12. 2007

Platí do : 13.12. 2008

Druh vlaků : Os

1.

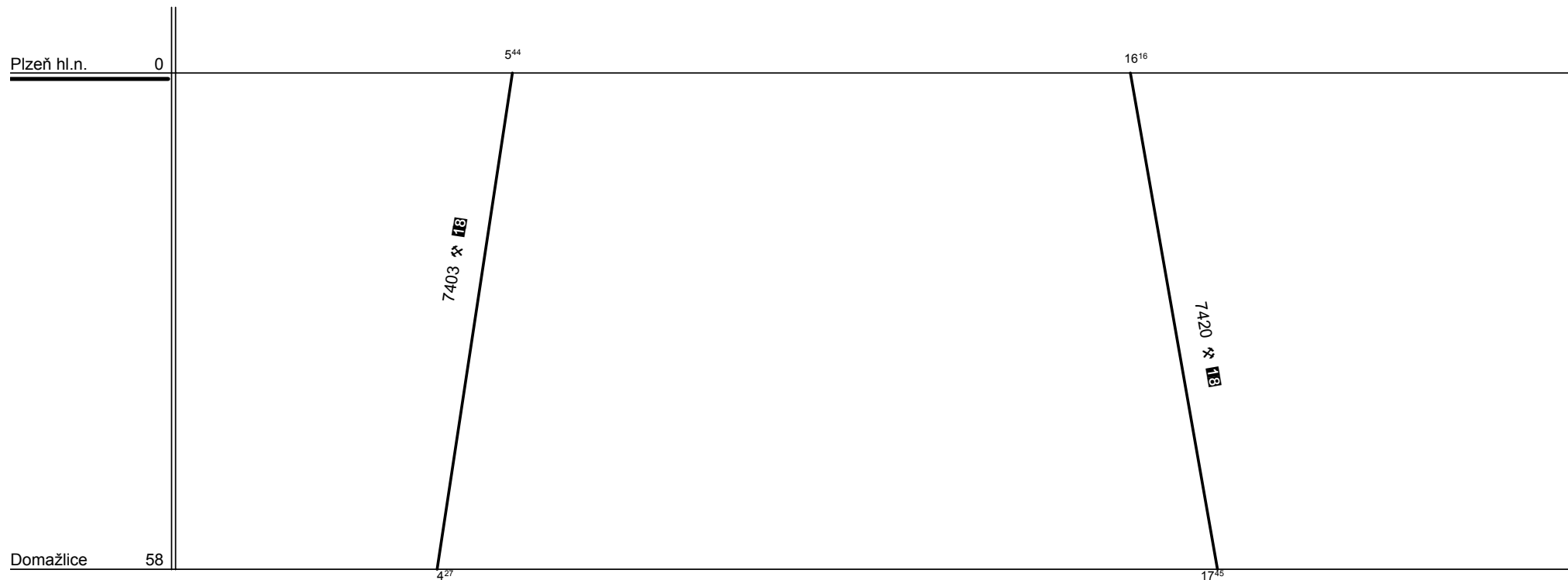

**18** - jede v  $\star$ , nejede 27. - 31.XII., 30.VI. - 29.VIII.

Řazení soupravy :

**Bt**

Oběh celkem :

**Bt**

Denní běh soupravy : **65 / 0** km

Denní průměr soupravových jízd : - km

Zpracovatel :

**Kojzar - 972 524 238**



KC Plzeň

Depo kolejových vozidel : Jihozápadní Čechy

Provozní jednotka : Plzeň

Domovská stanice : Plzeň hl. n.

Číslo oběhu : 73572

List číslo : 031

Platí od : 09.12. 2007

Platí do : 13.12. 2008

Druh vlaků : Os

1.

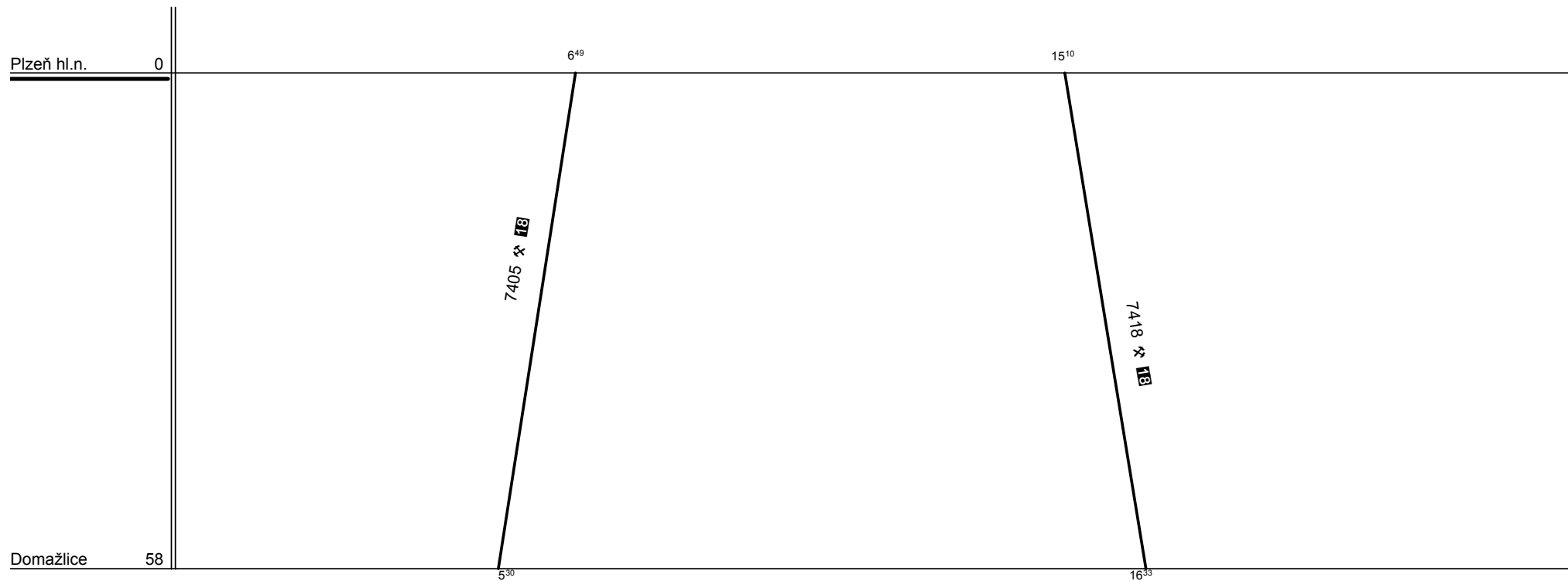

18 - jede v ✖, nejede 27. - 31.XII., 30.VI. - 29.VIII.

Řazení soupravy :

Bt

Oběh celkem :

Bt

Denní běh soupravy

: 65 / 0 km

Denní průměr soupravových jízd :

- km

Zpracovatel :

Kojzar - 972 524 238



KC Plzeň

Depo kolejových vozidel : Jihozápadní Čechy

Provozní jednotka : Plzeň

Domovská stanice : Plzeň hl. n.

Číslo oběhu : 73573

List číslo : 032

Platí od : 09.12. 2007

Platí do : 13.12. 2008

Druh vlaků : Os

1.

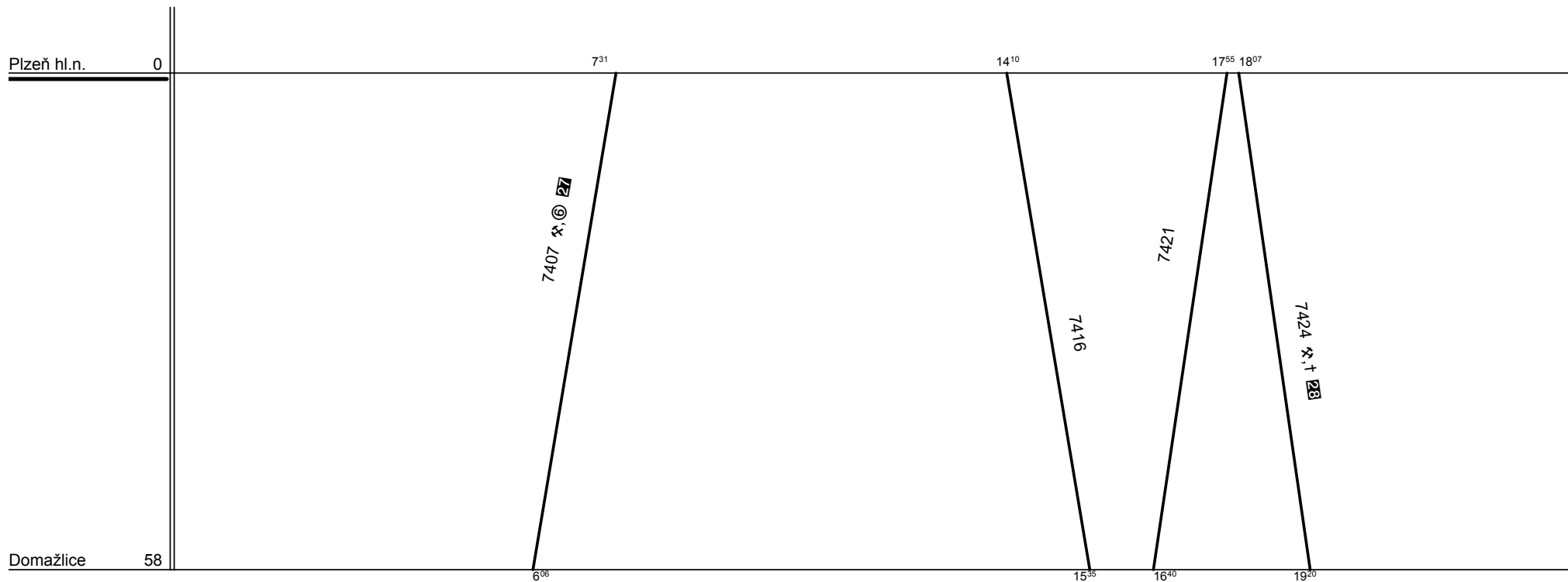

Řazení soupravy :

Bt

Oběh celkem :

Bt

Denní běh soupravy

: 215 / 0 km

Denní průměr soupravových jízd :

- km

Zpracovatel :

Kojzar - 972 524 238





KC Plzeň

Depo kolejových vozidel : Jihozápadní Čechy

Provozní jednotka : Plzeň

Domovská stanice : Plzeň hl. n.

Číslo oběhu : 73574

List číslo : 033

Platí od : 09.12. 2007

Platí do : 13.12. 2008

Druh vlaků : Os

1.

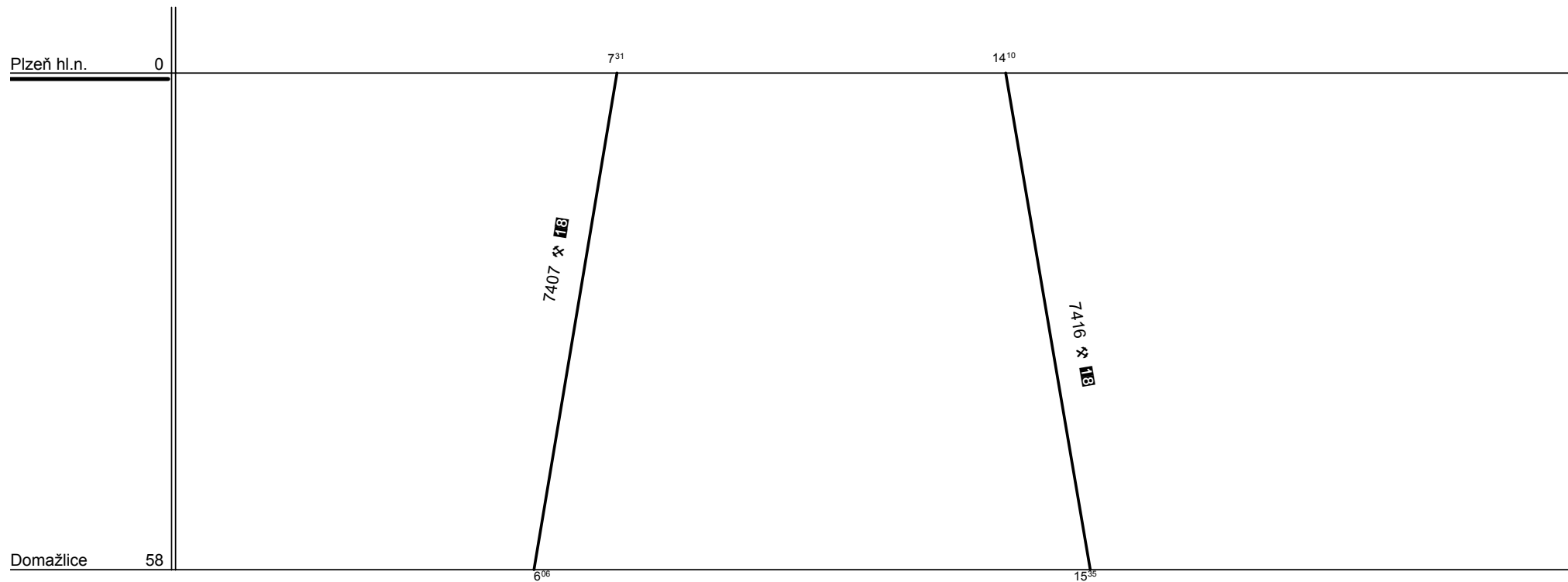

18 - jede v ✕, nejede 27. - 31.XII., 30.VI. - 29.VIII.

Řazení soupravy :

2xBt

Oběh celkem :

2xBt

Denní běh soupravy

: 65 / 0 km

Denní průměr soupravových jízd :

- km

Zpracovatel :

Kojzar - 972 524 238



KC Plzeň

Depo kolejových vozidel : Jihozápadní Čechy

Provozní jednotka : Plzeň

Domovská stanice : Plzeň hl. n.

Číslo oběhu : 73575

List číslo : 034

Platí od : 09.12. 2007

Platí do : 13.12. 2008

Druh vlaků : Os

1.

Plzeň hl.n. 0

7<sup>31</sup>

15<sup>10</sup>

7407 ✕ 18

7418 ✕ 18

Domažlice 58

6<sup>06</sup>

16<sup>33</sup>

18 - jede v X, nejede 27. - 31.XII., 30.VI. - 29.VIII.

Řazení soupravy :

Bt

Oběh celkem :

Bt

Denní běh soupravy

: 65 / 0 km

Zpracovatel :

Denní průměr soupravových jízd :

- km

Kojzar - 972 524 238



KC Plzeň

Depo kolejových vozidel : Jihozápadní Čechy

Provozní jednotka : Plzeň

Domovská stanice : Plzeň hl. n.

Číslo oběhu : 73576

List číslo : 035

Platí od : 09.12. 2007

Platí do : 13.12. 2008

Druh vlaků : Os

1.

Plzeň hl.n. 0

Domažlice 58

14<sup>10</sup>

17<sup>55</sup>

7416 Ⓞ,†

7421 Ⓞ,†

15<sup>35</sup>

16<sup>40</sup>

jede v 6 a + od 29.III. do 2.XI. (RL)

Řazení soupravy :

BDs

Oběh celkem :

BDs

Denní běh soupravy

: 21 / 0 km

Denní průměr soupravových jízd :

- km

Zpracovatel :

Kojzar - 972 524 238



KC Plzeň

Depo kolejových vozidel : Jihozápadní Čechy

Provozní jednotka : Plzeň

Domovská stanice : Plzeň hl. n.

Číslo oběhu : 73577

List číslo : 036

Platí od : 09.12. 2007

Platí do : 13.12. 2008

Druh vlaků : Os,Sv

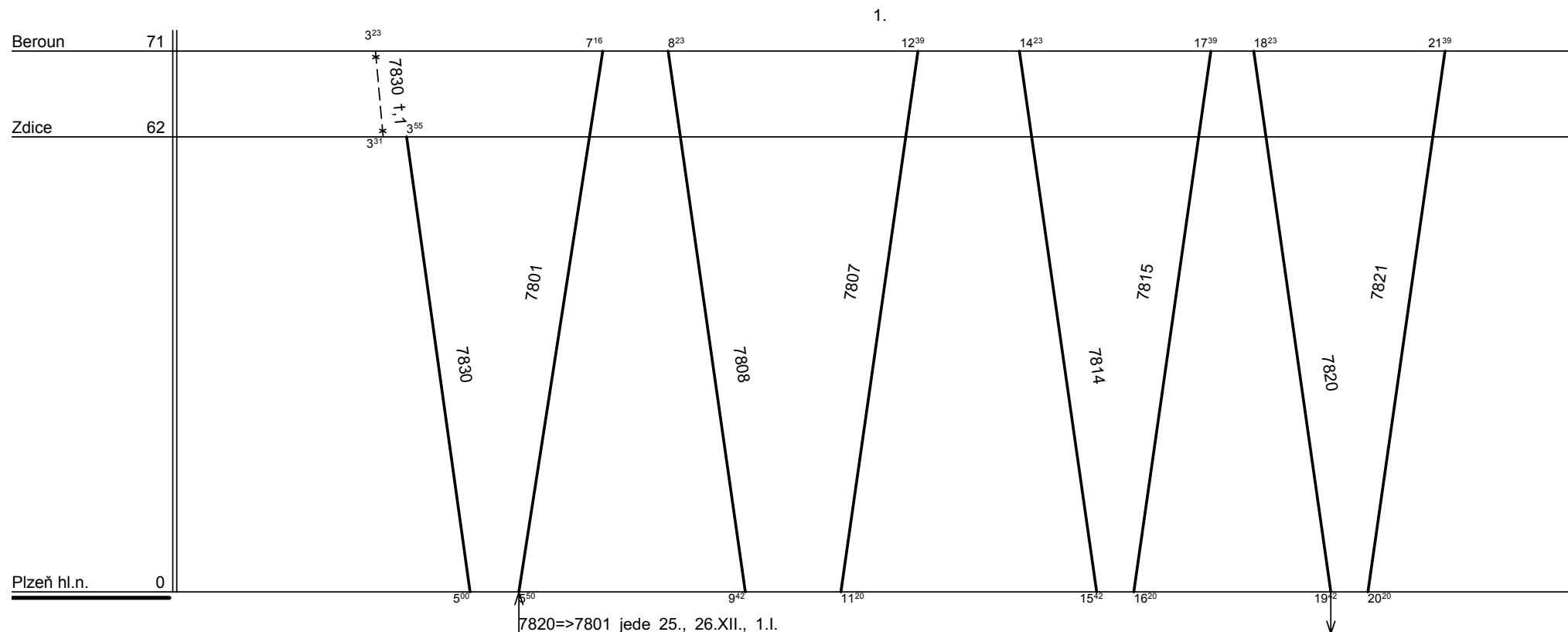

Sv 7830 jede v ①, ⑦ a 27.XII., 25.III., 2., 9.V., 29.X., 18.XI.

Řazení soupravy :	%	%	%	%	%
Oběh celkem :	%	%	%	%	%

Denní běh soupravy : % km

Denní průměr soupravových jízd : - km

Zpracovatel :

Kojzar - 972 524 238



KC Plzeň

Depo kolejových vozidel : Jihozápadní Čechy

Provozní jednotka : Plzeň

Domovská stanice : Plzeň hl. n.

Číslo oběhu : 73577

List číslo : 037

Platí od : 09.12. 2007

Platí do : 13.12. 2008

Druh vlaků : Os,Sv

2.

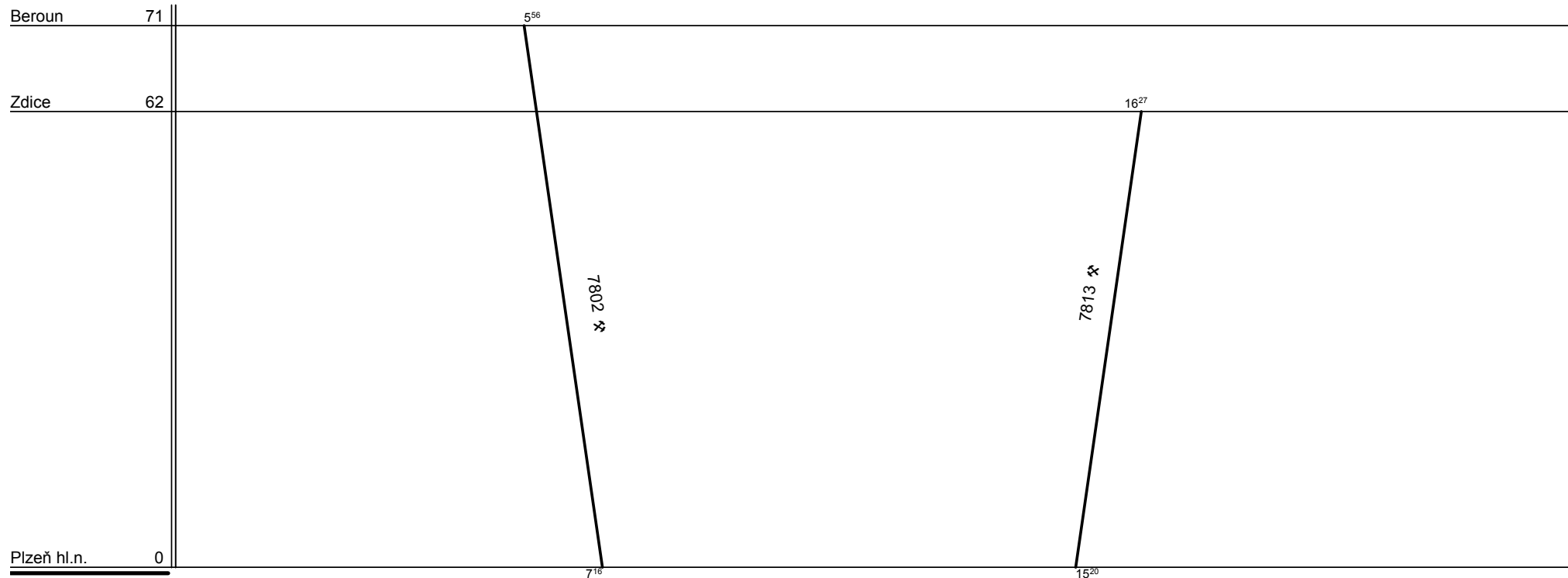

Řazení soupravy :

**Bt283**

**2xBt**

Oběh celkem :

**2xBt283**

**4xBt**

Denní běh soupravy

: **325 / 0** km

Zpracovatel :

Denní průměr soupravových jízd :

- km

**Kojzar - 972 524 238**

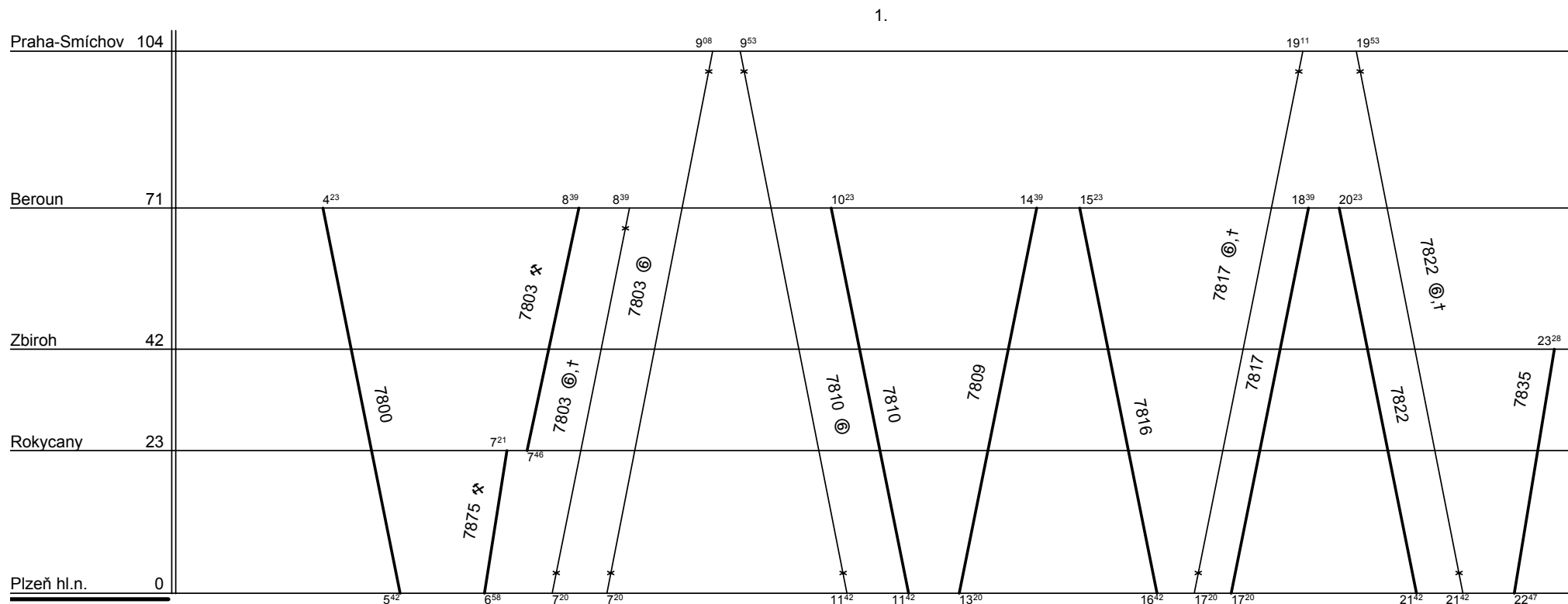

7803 Pn - Be jede v ⊕,† od 15.XII do 22.III a od 8.XI do 13.XII, nejede 1.V,8.V,5.VII  
 7803 Pn - PhS jede v ⊕ od 29.III. do 1.XI. a 1., 8.V.  
 7817 Pn - Be jede do 28.III. a od 3.XI. denně, od 31.III. do 31.X. jede v ✖  
 7817 Pn - PhS jede v ⊕,† od 29.III. do 2.XI. (RL)

Řazení soupravy :	%	%	%	%	%
Oběh celkem :	%	%	%	%	%

Denní běh soupravy : % km  
 Denní průměr soupravových jízd : - km

Zpracovatel :  
**Kojzar - 972 524 238**



KC Plzeň

Depo kolejových vozidel : Jihozápadní Čechy

Provozní jednotka : Plzeň

Domovská stanice : Plzeň hl. n.

Číslo oběhu : 73578

List číslo : 039

Platí od : 09.12. 2007

Platí do : 13.12. 2008

Druh vlaků : Os

2.

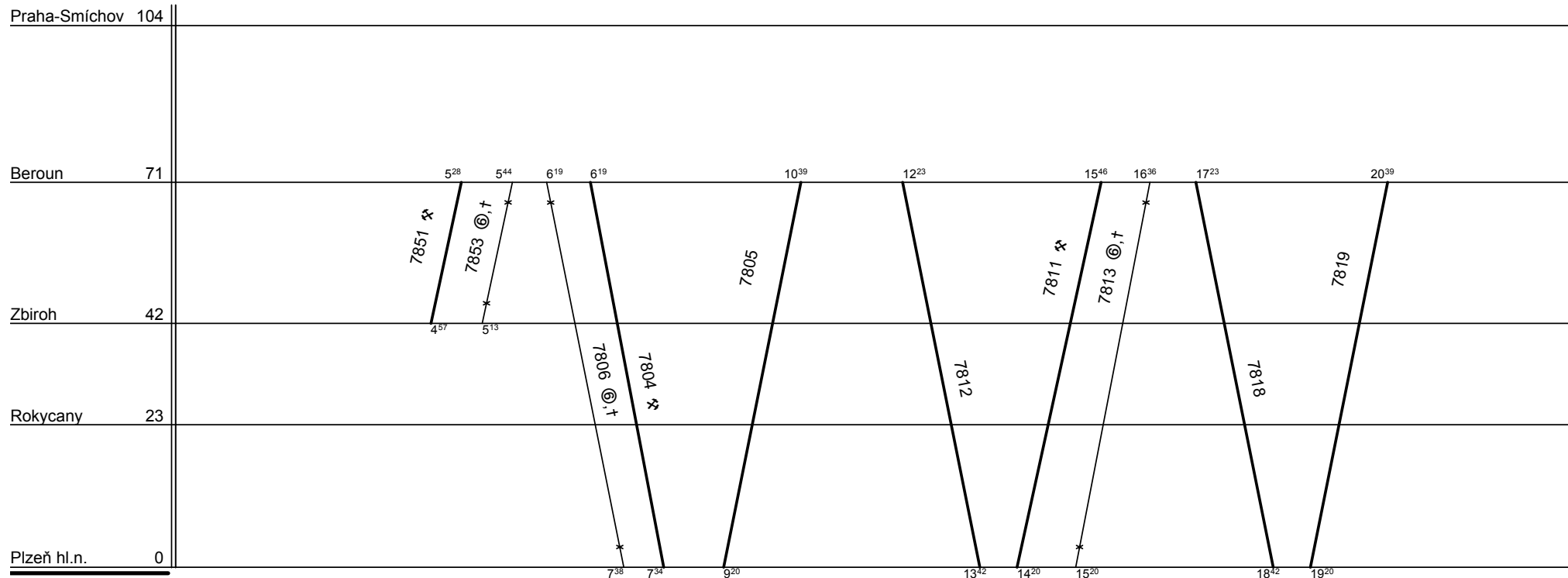

Řazení soupravy :

Bt283

2xBt

Oběh celkem :

2xBt283

4xBt

Denní běh soupravy

: 505 / 0 km

Zpracovatel :

Denní průměr soupravových jízd :

- km

Kojzar - 972 524 238



KC Plzeň

Depo kolejových vozidel : Jihozápadní Čechy

Provozní jednotka : Plzeň

Domovská stanice : Plzeň hl. n.

Číslo oběhu : 73579

List číslo : 040

Platí od : 09.12. 2007

Platí do : 13.12. 2008

Druh vlaků : Os

1.

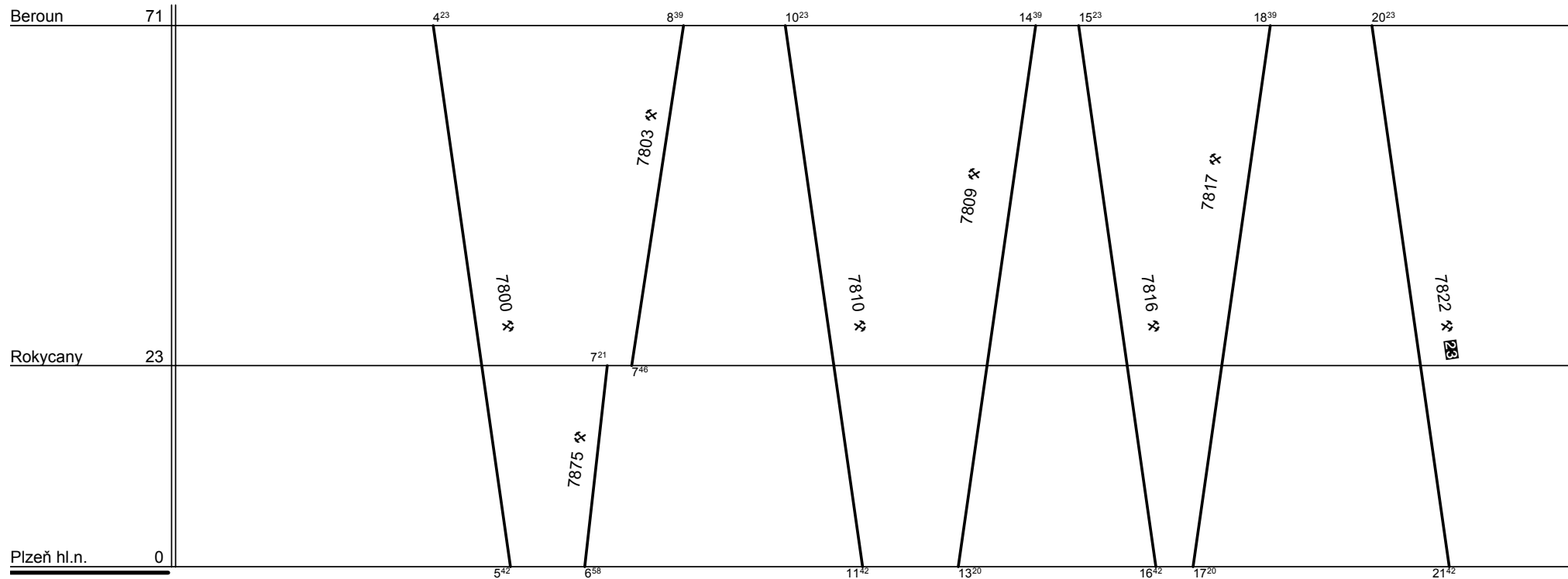

Řazení soupravy :	%	%	%	%	%
Oběh celkem :	%	%	%	%	%

Denní běh soupravy : % km

Denní průměr soupravových jízd : - km

Zpracovatel :

Kojzar - 972 524 238





KC Plzeň

Depo kolejových vozidel : Jihozápadní Čechy

Provozní jednotka : Plzeň

Domovská stanice : Plzeň hl. n.

Číslo oběhu : 73579

List číslo : 041

Platí od : 09.12. 2007

Platí do : 13.12. 2008

Druh vlaků : Os

2.

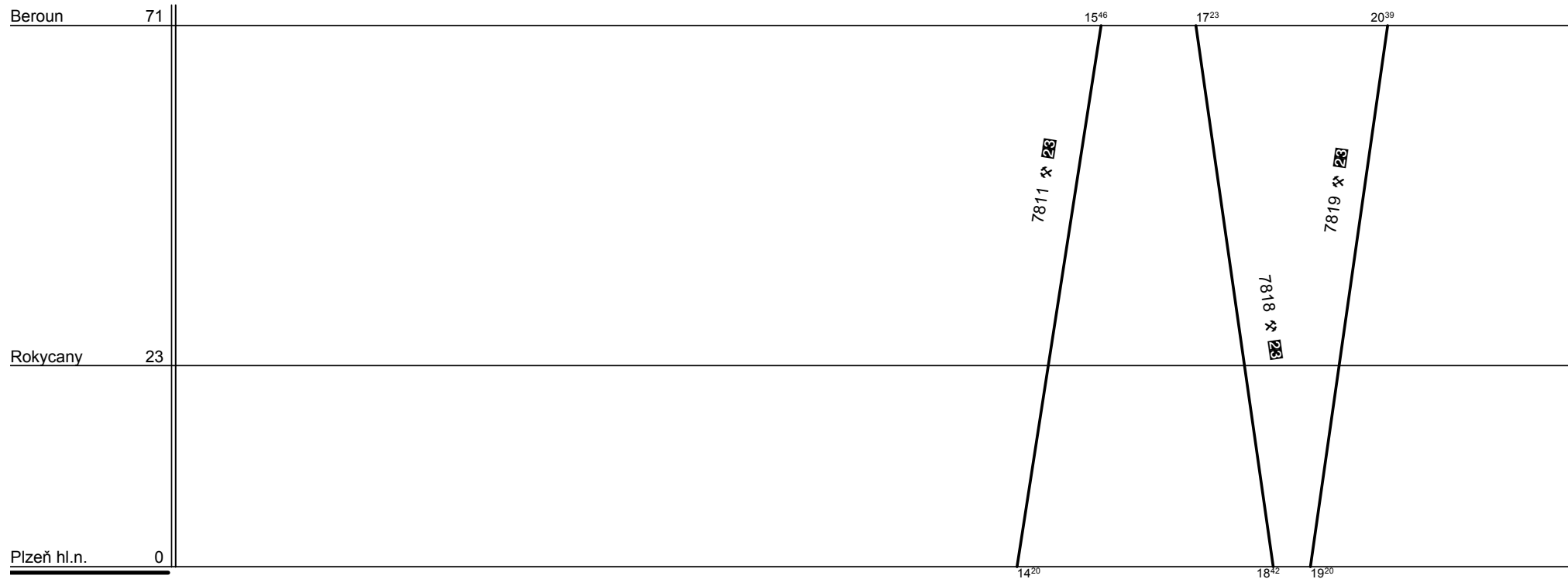

Řazení soupravy :

Bt

Oběh celkem :

2xBt

Denní běh soupravy

: 244 / 0 km

Denní průměr soupravových jízd :

- km

Zpracovatel :

Kojzar - 972 524 238



KC Plzeň

Depo kolejových vozidel : Jihozápadní Čechy

Provozní jednotka : Plzeň

Domovská stanice : Plzeň hl. n.

Číslo oběhu : 73580

List číslo : 042

Platí od : 09.12. 2007

Platí do : 13.12. 2008

Druh vlaků : Os,Sv

1.

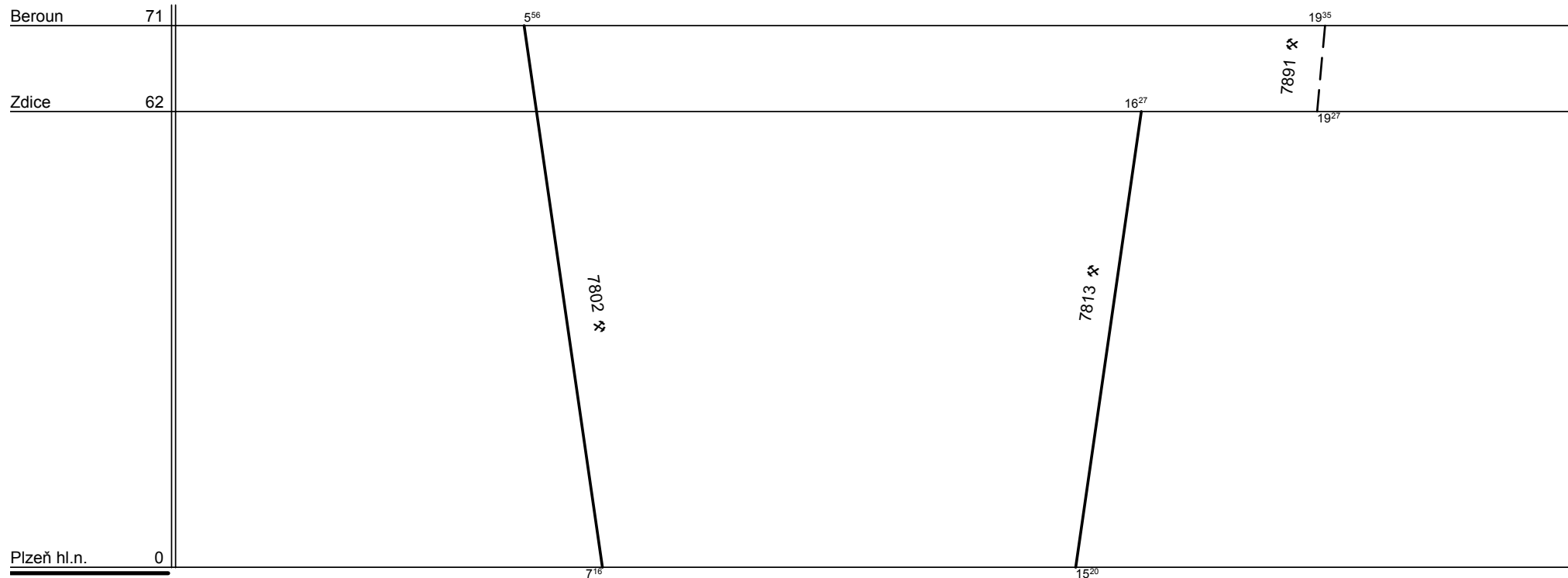

Řazení soupravy :

2xBt

Oběh celkem :

2xBt

Denní běh soupravy

: 98 / 0 km

Denní průměr soupravových jízd :

- km

Zpracovatel :

Kojzar - 972 524 238



KC Plzeň

Depo kolejových vozidel : Jihozápadní Čechy

Provozní jednotka : Plzeň

Domovská stanice : Plzeň hl. n.

Číslo oběhu : 73581

List číslo : 043

Platí od : 09.12. 2007

Platí do : 13.12. 2008

Druh vlaků : Os

1.

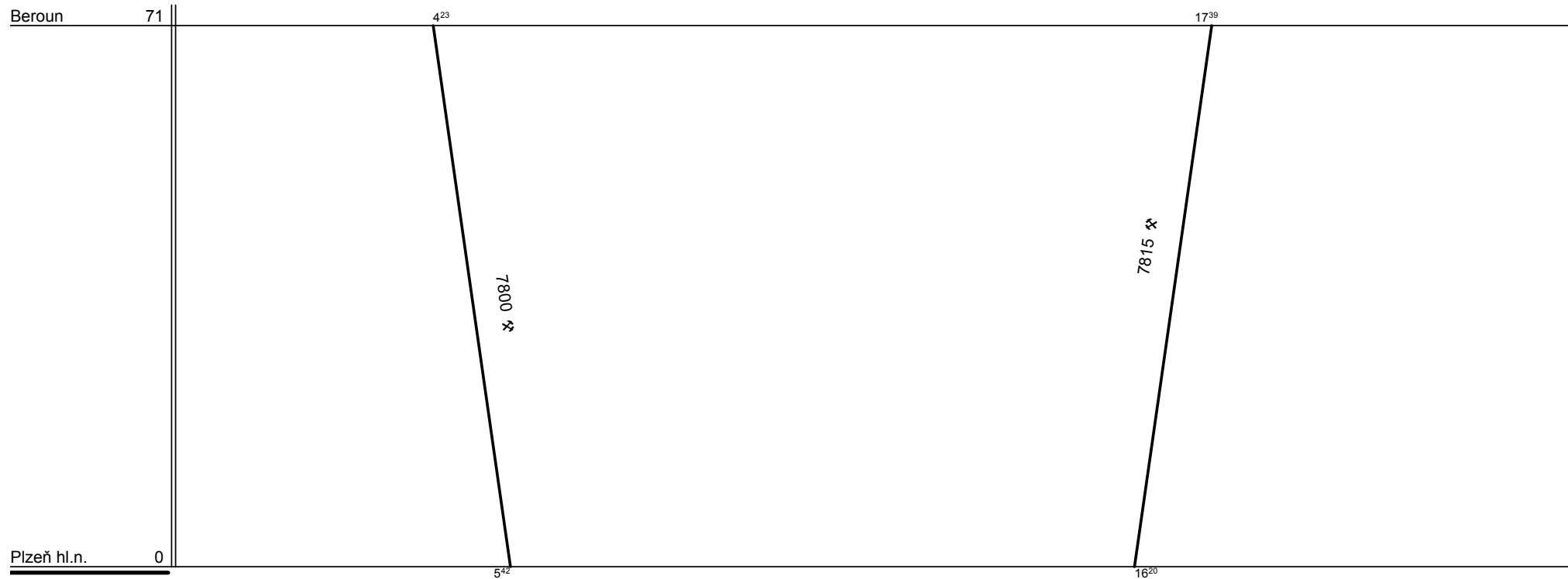

Řazení soupravy :

**Bt**

Oběh celkem :

**Bt**

Denní běh soupravy : **98 / 0** km

Denní průměr soupravových jízd : - km

Zpracovatel :

**Kojzar - 972 524 238**



KC Plzeň

Depo kolejových vozidel : Jihozápadní Čechy

Provozní jednotka : Plzeň

Domovská stanice : Plzeň hl. n.

Číslo oběhu : 73582

List číslo : 044

Platí od : 09.12. 2007

Platí do : 13.12. 2008

Druh vlaků : Os

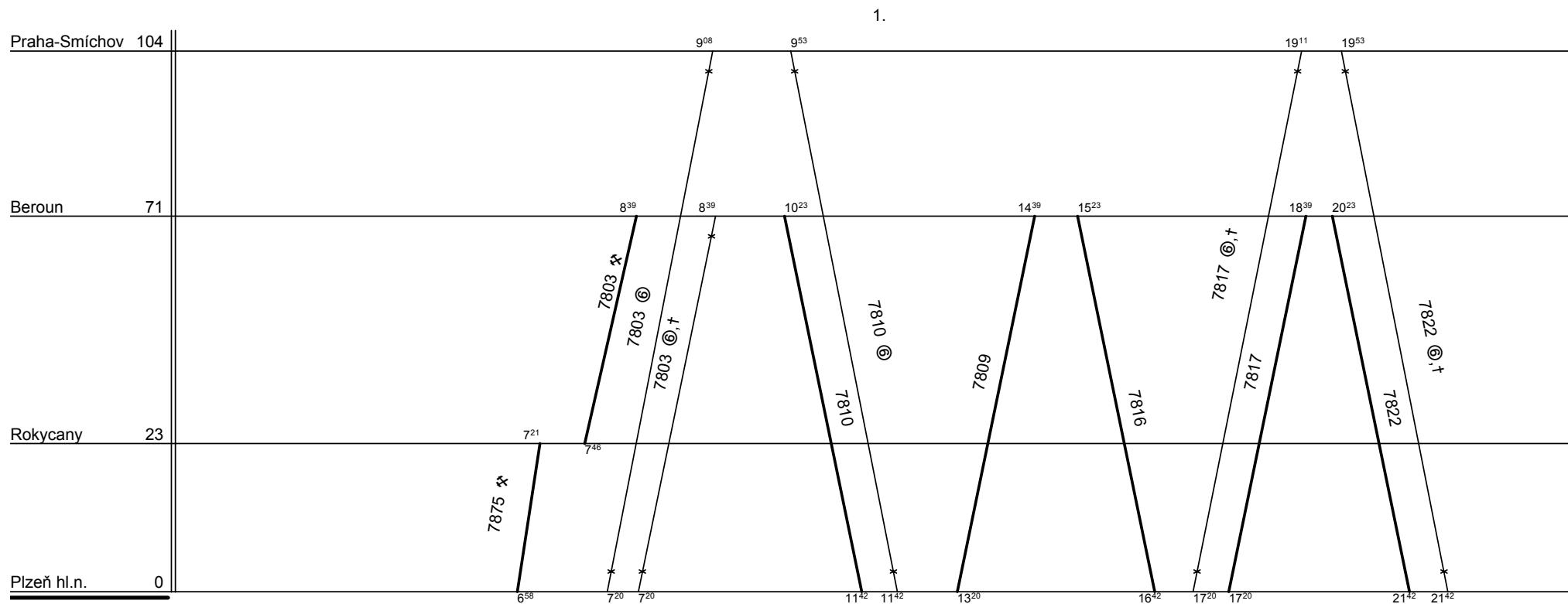

7803 / 7810 jede Pn - Be kromě © od 29.III. do 1.XI. a 1., 8.V., nejede 24., 25.XII., 1.I.

7803 / 7810 Pn - PhS jede v © od 29.III. do 1.XI. a 1., 8.V.

7817 / 7822 Pn - PhS jede v © a † od 29.III. do 2.XI. (RL)

7817 / 7822 Pn - Be jede do 28.III. a od 3.XI. denně, od 31.III. do 31.X. jede v ✕

Řazení soupravy :

BDs

Oběh celkem :

BDs

Denní běh soupravy

: 445 / 0 km

Denní průměr soupravových jízd :

- km

Zpracovatel :

Kojzar - 972 524 238



KC Plzeň

Depo kolejových vozidel : Jihozápadní Čechy

Provozní jednotka : Plzeň

Domovská stanice : Plzeň hl. n.

Číslo oběhu : 73583

List číslo : 045

Platí od : 09.12. 2007

Platí do : 13.12. 2008

Druh vlaků : Os

1.

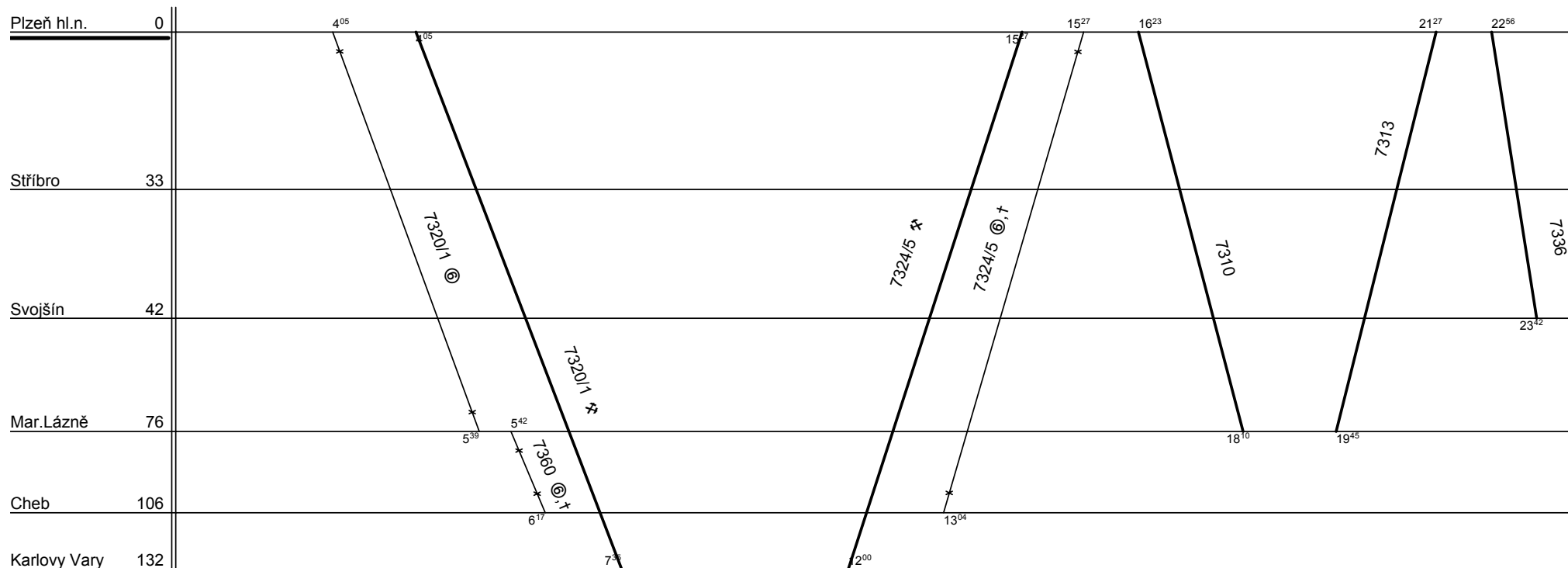

Řazení soupravy :	%	%	%	%	%
Oběh celkem :	%	%	%	%	%

Denní běh soupravy : % km  
Denní průměr soupravových jízd : - km

Zpracovatel :  
**Kojzar - 972 524 238**



KC Plzeň

Depo kolejových vozidel : Jihozápadní Čechy

Provozní jednotka : Plzeň

Domovská stanice : Plzeň hl. n.

Číslo oběhu : 73583

List číslo : 046

Platí od : 09.12. 2007

Platí do : 13.12. 2008

Druh vlaků : Os

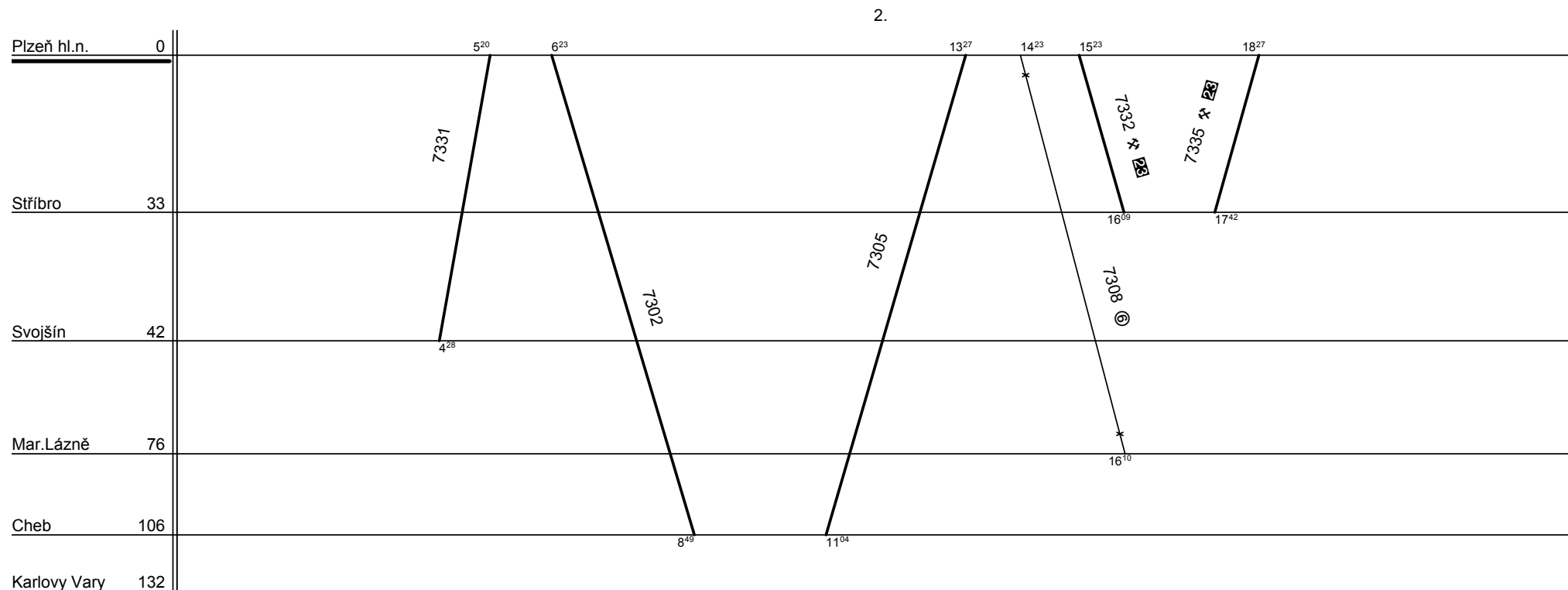

7308 - jede v © a 23. - 25., 31.XII., 23.III., 16.XI.

Řazení soupravy :	2xBdt279			
Oběh celkem :	4xBdt279			

Denní běh soupravy : 387 / 0 km

Zpracovatel :

Denní průměr soupravových jízd : - km

Kojzar - 972 524 238



KC Plzeň

Depo kolejových vozidel : Jihozápadní Čechy

Provozní jednotka : Plzeň

Domovská stanice : Plzeň hl. n.

Číslo oběhu : 73584

List číslo : 047

Platí od : 09.12. 2007

Platí do : 13.12. 2008

Druh vlaků : Os,Sv

1.

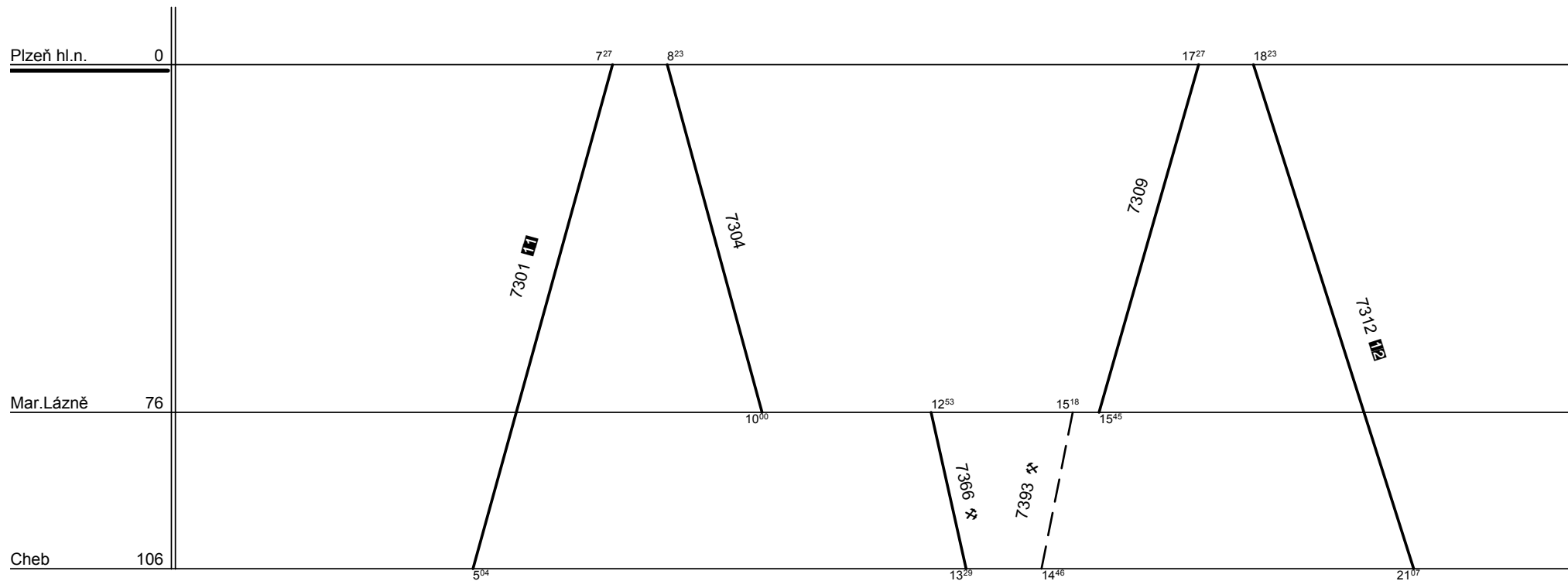

Řazení soupravy :

2xBdt279

Oběh celkem :

2xBdt279

Denní běh soupravy

: 404 / 0 km

Denní průměr soupravových jízd :

- km

Zpracovatel :

Kojzar - 972 524 238



KC Plzeň

Depo kolejových vozidel : Jihozápadní Čechy

Provozní jednotka : Plzeň

Domovská stanice : Plzeň hl. n.

Číslo oběhu : 73585

List číslo : 048

Platí od : 09.12. 2007

Platí do : 13.12. 2008

Druh vlaků : Os

1.

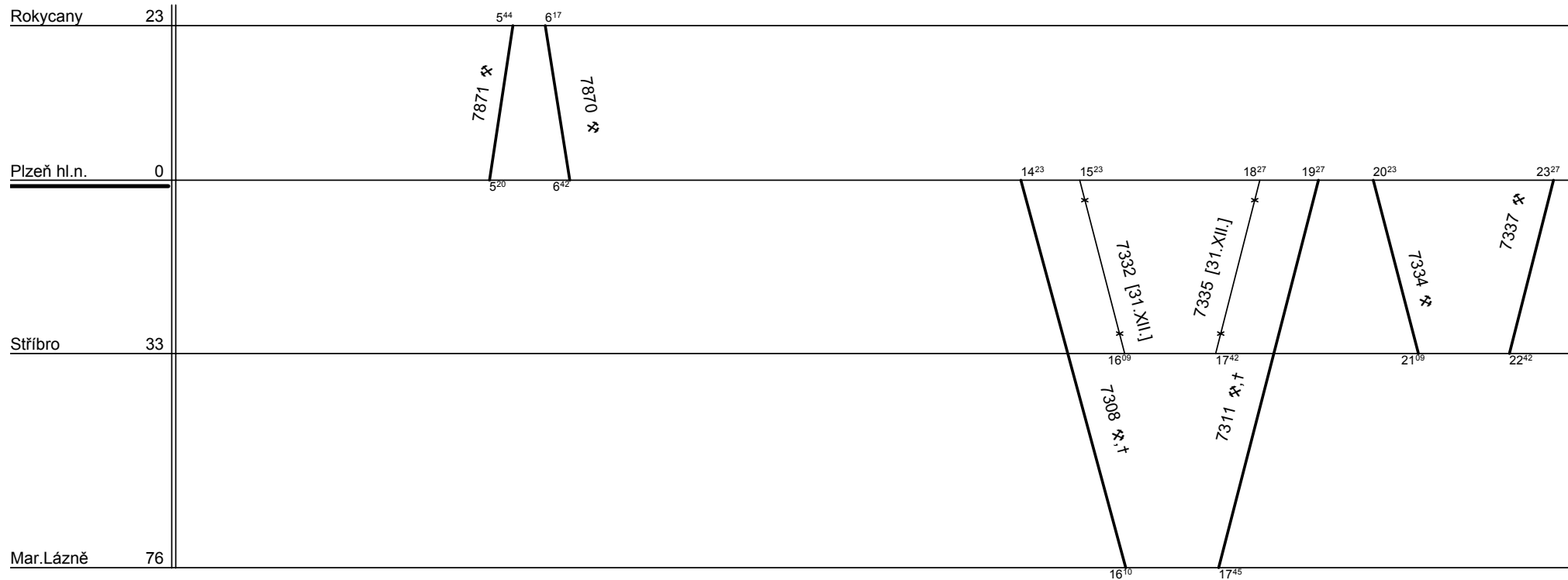

Řazení soupravy :

Bt283

2xBt

Oběh celkem :

Bt283

2xBt

Denní běh soupravy

: 204 / 0 km

Zpracovatel :

Denní průměr soupravových jízd :

- km

Kojzar - 972 524 238





KC Plzeň

Depo kolejových vozidel : Jihozápadní Čechy

Provozní jednotka : Plzeň

Domovská stanice : Plzeň hl. n.

Číslo oběhu : 73586

List číslo : 049

Platí od : 09.12. 2007

Platí do : 13.12. 2008

Druh vlaků : Os

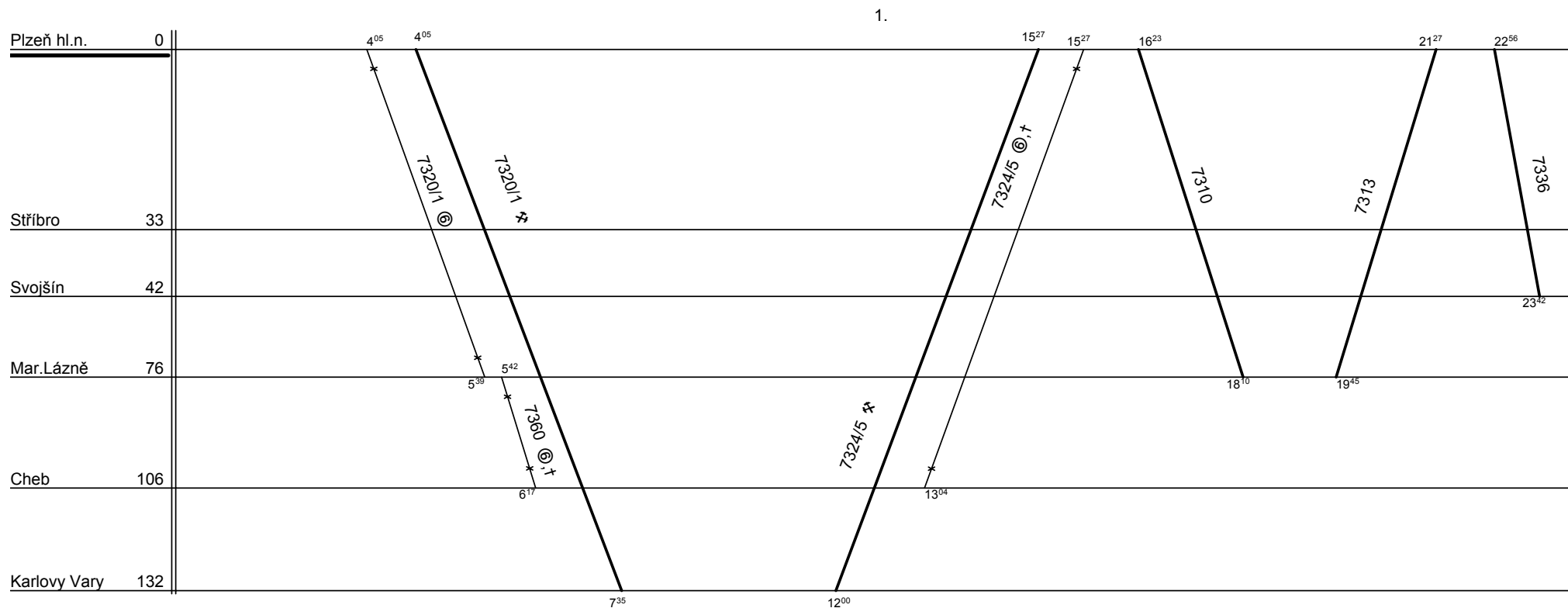

nejede od 1.IV do 31.X

Řazení soupravy :	%	%	%	%	%
Oběh celkem :	%	%	%	%	%

Denní běh soupravy : % km

Denní průměr soupravových jízd : - km

Zpracovatel :

Kojzar - 972 524 238



KC Plzeň

Depo kolejových vozidel : Jihozápadní Čechy

Provozní jednotka : Plzeň

Domovská stanice : Plzeň hl. n.

Číslo oběhu : 73586

List číslo : 050

Platí od : 09.12. 2007

Platí do : 13.12. 2008

Druh vlaků : Os

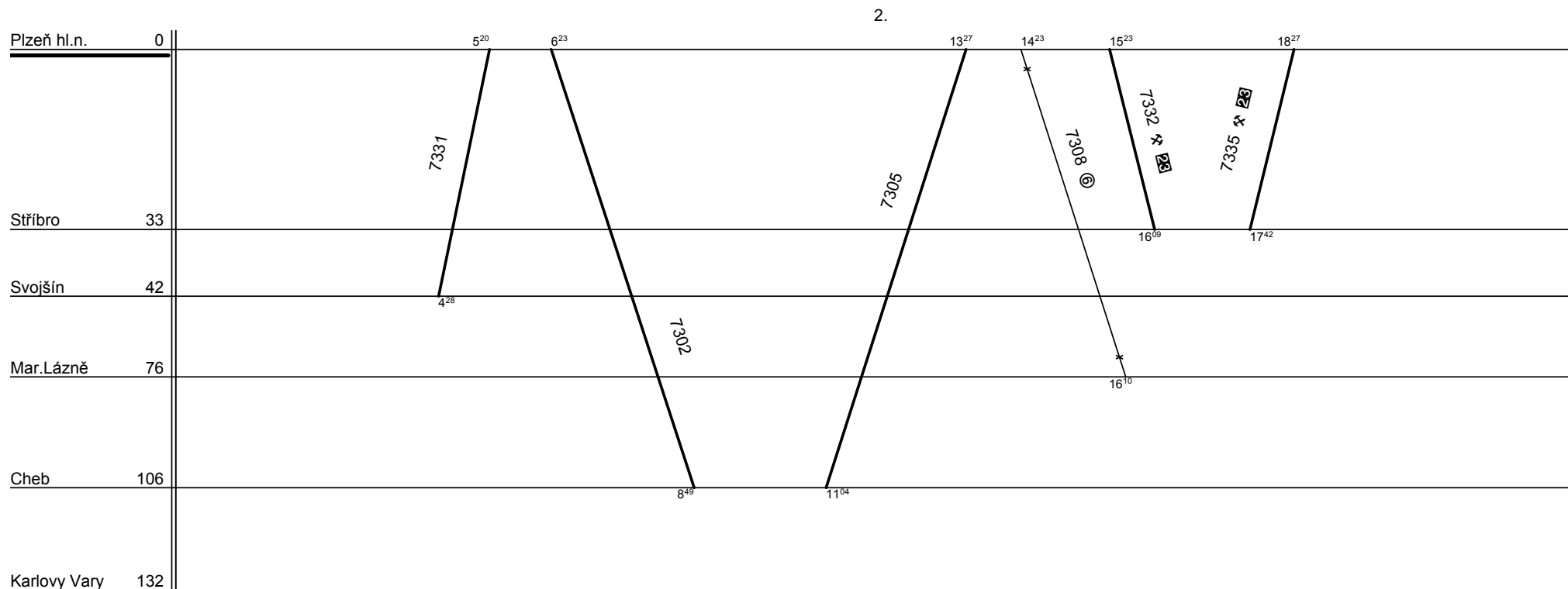

nejede od 1.IV. do 31.X.

Řazení soupravy :

**Bt283**

Oběh celkem :

**2xBt283**

Denní běh soupravy

: **163 / 0** km

Denní průměr soupravových jízd :

- km

Zpracovatel :

**Kojzar - 972 524 238**



KC Plzeň

Depo kolejových vozidel : Jihozápadní Čechy

Provozní jednotka : Plzeň

Domovská stanice : Plzeň hl. n.

Číslo oběhu : 73586a

List číslo : 051

Platí od : 09.12. 2007

Platí do : 13.12. 2008

Druh vlaků : Os

1.

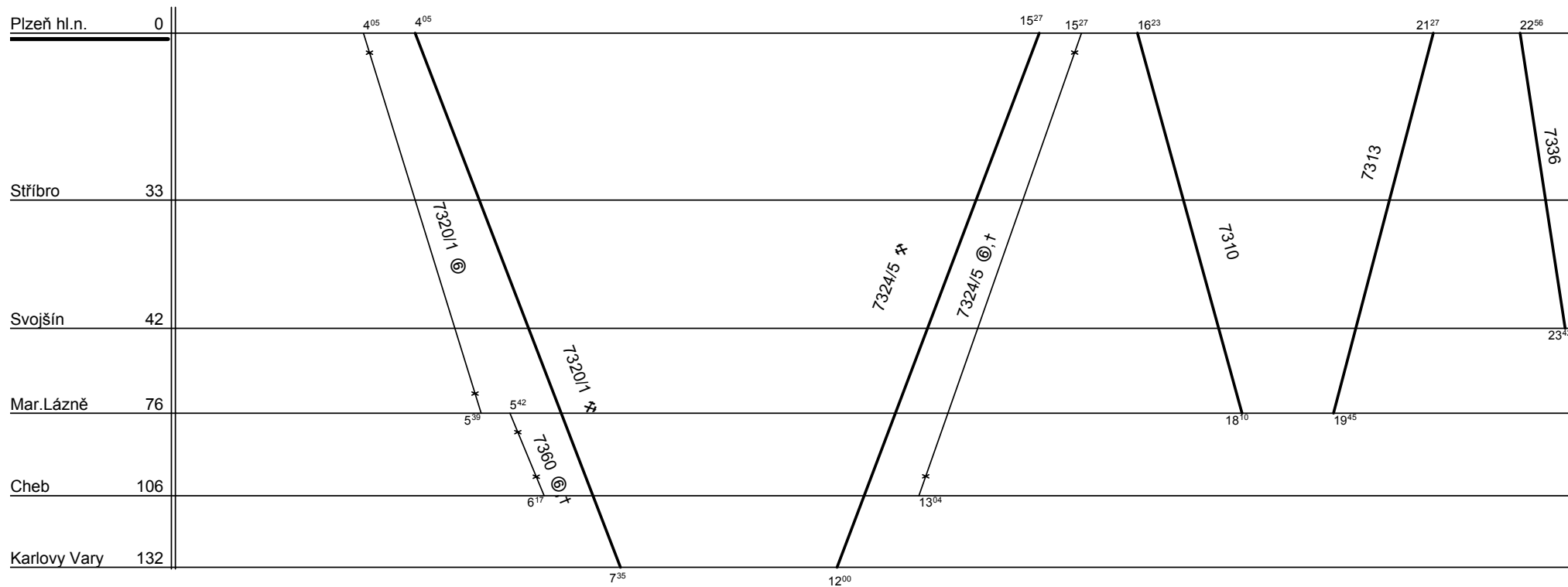

jede od 1.IV. do 31.X.

Řazení soupravy :	%	%	%	%	%
Oběh celkem :	%	%	%	%	%

Denní běh soupravy : % km

Denní průměr soupravových jízd : - km

Zpracovatel :

Kojzar - 972 524 238



KC Plzeň

Depo kolejových vozidel : Jihozápadní Čechy

Provozní jednotka : Plzeň

Domovská stanice : Plzeň hl. n.

Číslo oběhu : 73586a

List číslo : 052

Platí od : 09.12. 2007

Platí do : 13.12. 2008

Druh vlaků : Os

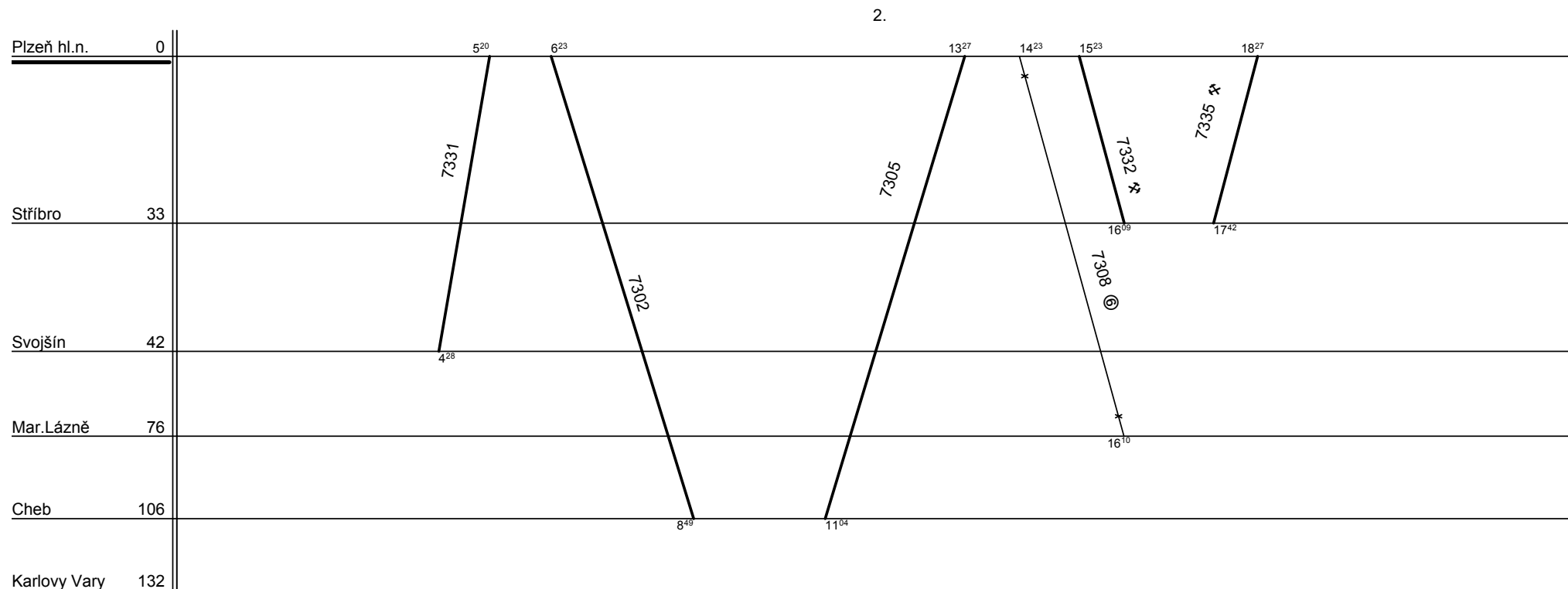

jede od 1.IV. do 31.X.

Řazení soupravy :

BDs

Oběh celkem :

2xBDs

Denní běh soupravy

: 224 / 0 km

Denní průměr soupravových jízd :

- km

Zpracovatel :

Kojzar - 972 524 238



KC Plzeň

Depo kolejových vozidel : Jihozápadní Čechy

Provozní jednotka : Plzeň

Domovská stanice : Plzeň hl. n.

Číslo oběhu : 73587

List číslo : 053

Platí od : 09.12. 2007

Platí do : 13.12. 2008

Druh vlaků : Os,Sv

1.

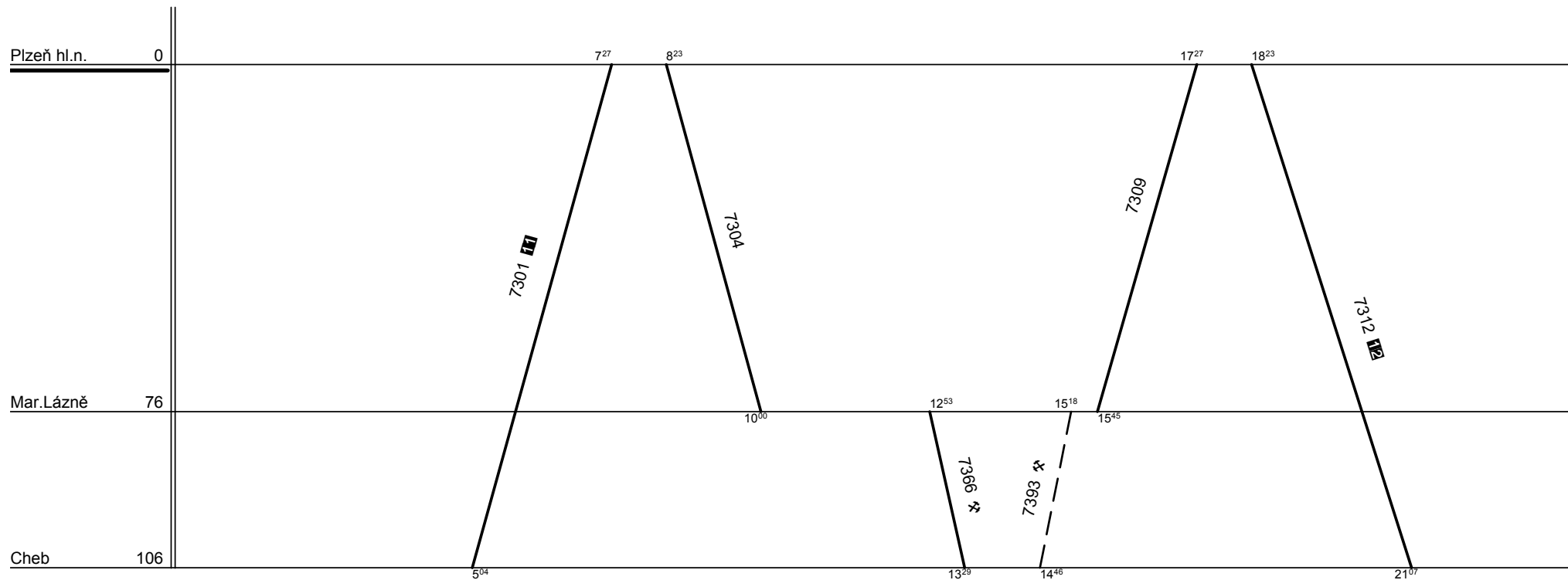

nejede od 1.IV. do 31.X.

Řazení soupravy :

Bt283

Oběh celkem :

Bt283

Denní běh soupravy

: 170 / 0 km

Denní průměr soupravových jízd :

- km

Zpracovatel :

Kojzar - 972 524 238



KC Plzeň

Depo kolejových vozidel : Jihozápadní Čechy

Provozní jednotka : Plzeň

Domovská stanice : Plzeň hl. n.

Číslo oběhu : 73587a

List číslo : 054

Platí od : 09.12. 2007

Platí do : 13.12. 2008

Druh vlaků : Os,Sv

1.

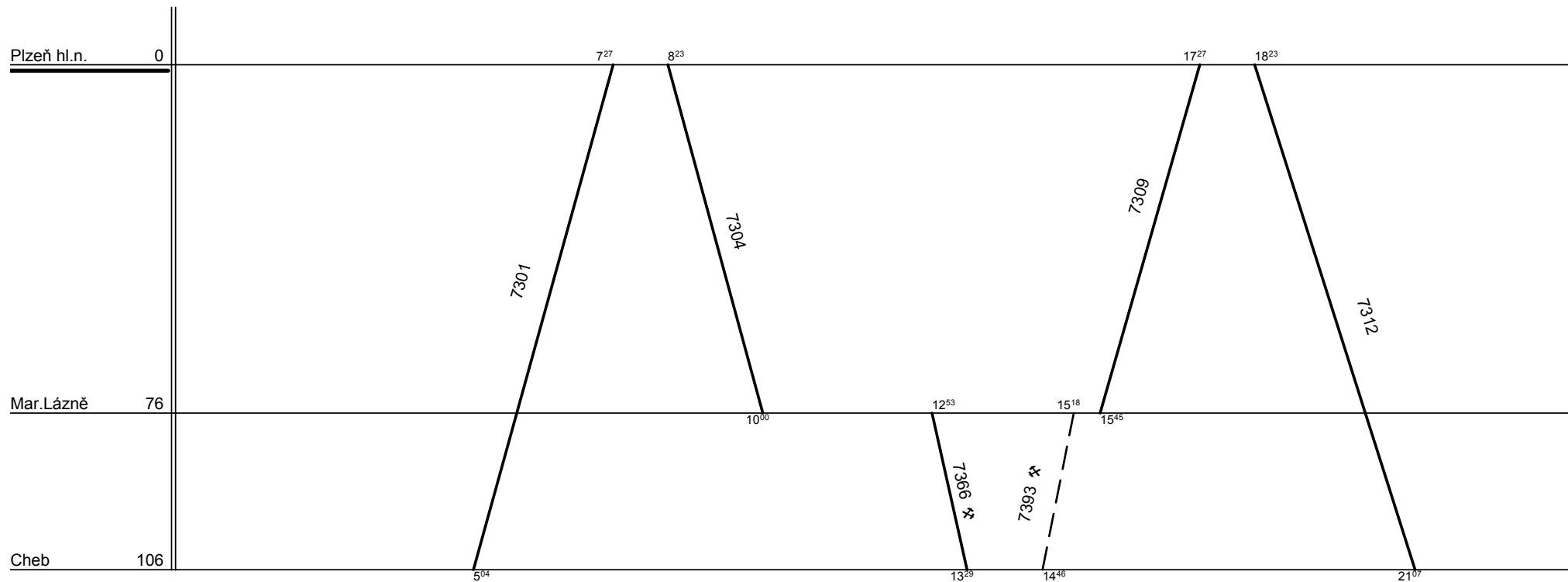

jede od 1.IV. do 31.X.

Řazení soupravy :

BDs

Oběh celkem :

BDs

Denní běh soupravy

: 234 / 0 km

Denní průměr soupravových jízd :

- km

Zpracovatel :

Kojzar - 972 524 238



KC Plzeň

Depo kolejových vozidel : Jihozápadní Čechy

Provozní jednotka : Plzeň

Domovská stanice : Plzeň hl. n.

Číslo oběhu : 73588

List číslo : 055

Platí od : 09.12. 2007

Platí do : 13.12. 2008

Druh vlaků : Os,Sv

1.

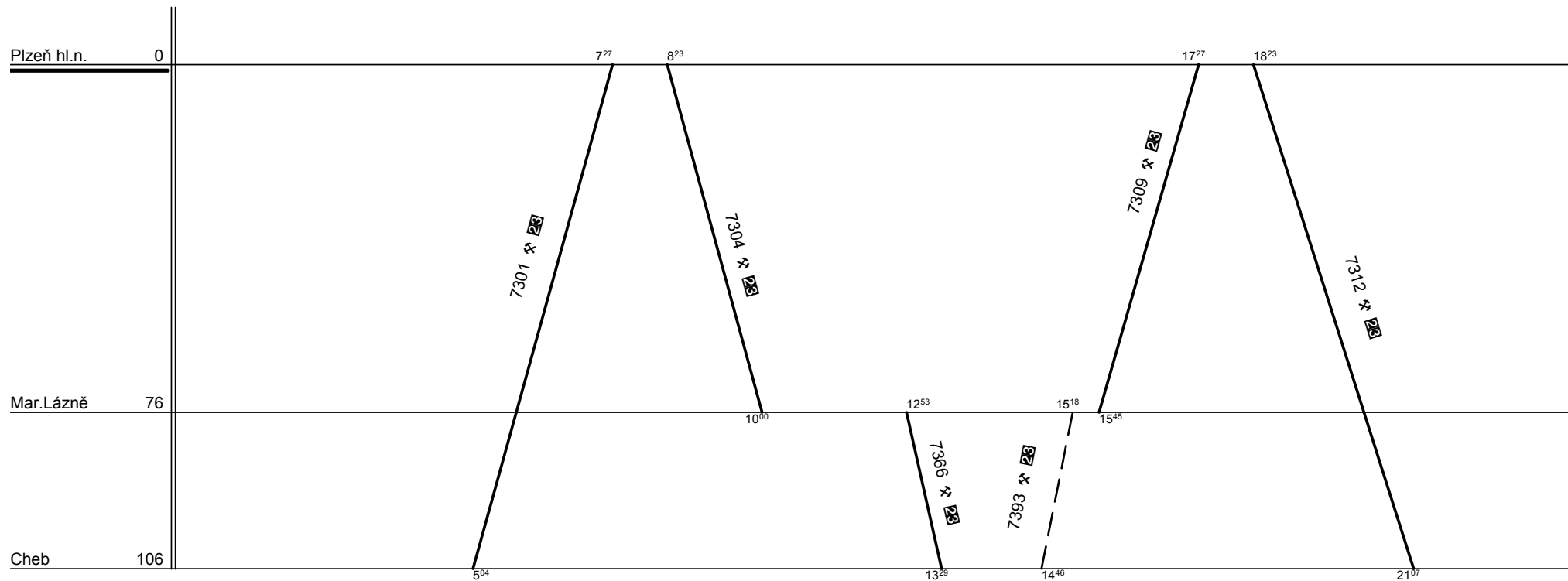

☒ - jede v ☒, nejede 31.XII.

Řazení soupravy :

Bt

Oběh celkem :

Bt

Denní běh soupravy

: 291 / 0 km

Denní průměr soupravových jízd :

- km

Zpracovatel :

Kojzar - 972 524 238



KC Plzeň

Depo kolejových vozidel : Jihozápadní Čechy

Provozní jednotka : Plzeň

Domovská stanice : Plzeň hl. n.

Číslo oběhu : 73589

List číslo : 056

Platí od : 09.12. 2007

Platí do : 13.12. 2008

Druh vlaků : Os

1.

Plzeň hl.n. 0

15<sup>23</sup>

18<sup>27</sup>

7332 ✖

7335 ✖

Stříbro 33

16<sup>09</sup>

17<sup>42</sup>

Řazení soupravy :

Bt

Oběh celkem :

Bt

Denní běh soupravy

: 46 / 0 km

Denní průměr soupravových jízd :

- km

Zpracovatel :

Kojzar - 972 524 238





KC Plzeň

Depo kolejových vozidel : **Plzeň**  
Provozní jednotka : **Plzeň**  
Domovská stanice : **Plzeň hl. n.**  
Číslo oběhu : **73590**

List číslo : **057**  
Platí od : **09.12. 2007**  
Platí do : **13.12. 2008**  
Druh vlaků : **Os**

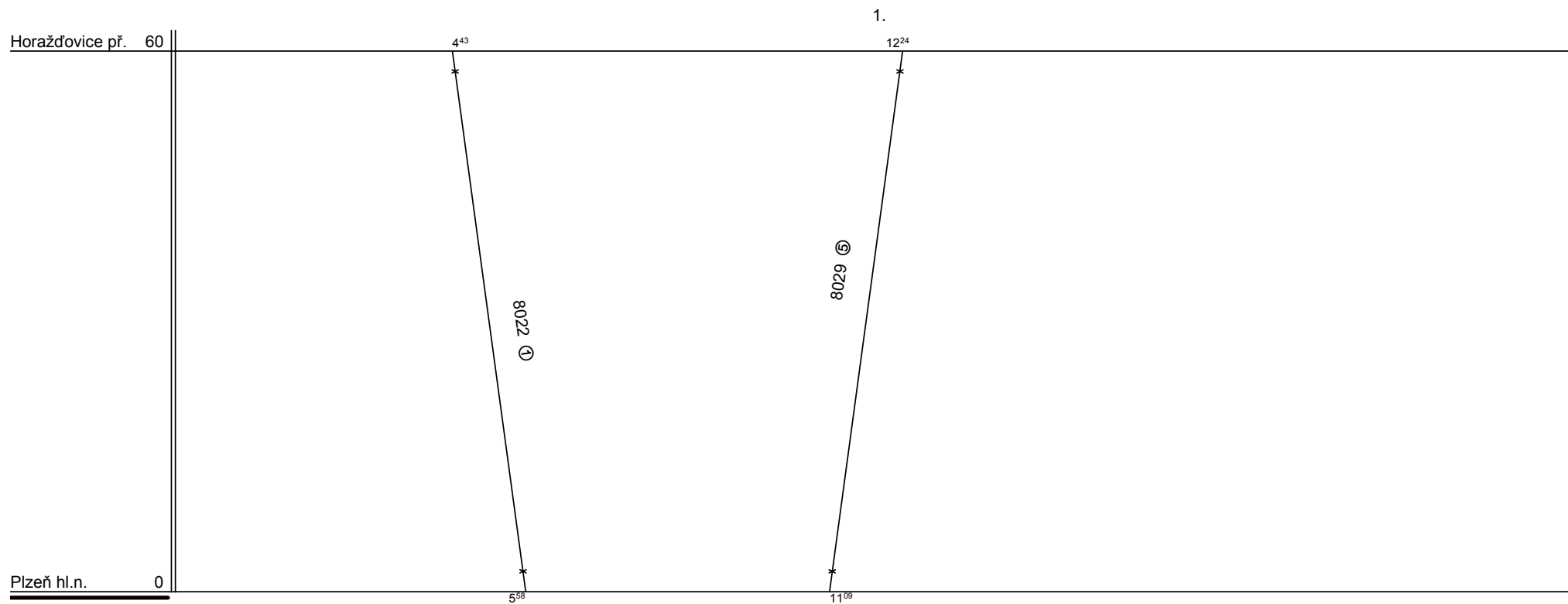

jede v ① a 2.I, 25.III, 29.☼, 18.XI., nejede 24.-31.XII, 24.III, 27.☼, 17.XI  
jede v ⑤ a 30.IV., 7.V., nejede 28.XII., 2., 9.V.

Řazení soupravy :	<b>Bt</b>				
Oběh celkem :	<b>Bt</b>				

Denní běh soupravy : **17 / 0** km

Zpracovatel :

Denní průměr soupravových jízd : **-** km

**Kojzar - 972 524 622**



KC Plzeň

Depo kolejových vozidel : Jihozápadní Čechy

Provozní jednotka : Plzeň

Domovská stanice : Plzeň hl. n.

Číslo oběhu : 73591

List číslo : 058

Platí od : 09.12. 2007

Platí do : 13.12. 2008

Druh vlaků : Os

1.

Plzeň hl.n. 0

8<sup>23</sup>

17<sup>27</sup>

7304 @, t

7309 @, t

Mar.Lázně 76

10<sup>00</sup>

15<sup>45</sup>

Řazení soupravy :

Bt

Oběh celkem :

Bt

Denní běh soupravy : 47 / 0 km

Denní průměr soupravových jízd : - km

Zpracovatel :

Kojzar - 972 524 238